

LARSON · JUHL

PICTURE MOULDING

- 2019 -





1800年代の終わりにアメリカ西海岸で創業した小さな額縁工房がラーソン・ジュールの前身です。職人の気質は今も受け継がれ、デザイン、製材から仕上げまでを一貫して行うアメリカやヨーロッパの自社工場での製造活動に反映されています。2002年にはバークシャー・ハサウェイ傘下となり、世界15カ国に拠点を持つグローバル・ネットワークを活かしながら、ものづくりの精神を大切に、高品質のモールディングや額縁を提供しています。

ラーソン・ジュール・ニッポン株式会社は1997年に設立され、現在は東京、神奈川、福岡と、中国の青島に製造、流通、販売などを行う拠点をもちます。

モールディングは、グループの製造する商品を中心に約850種を常時在庫し、特寸オーダー額その他、鏡枠、三方枠、装飾材など幅広く利用されています。このカタログに掲載されている商品に加え、毎年春と秋には世界中から集めた新しいデザインのモールディングも発売しています。



多くが木製であるモールディングの製造・販売会社として、ラーソン・ジュールは環境保護活動に力を注いでいます。環境システム再生化プロジェクトを支援するグローバル・リリーフ・フォレスト基金を設け、世界各国の植樹に貢献し、2007年までに北米、南米、東南アジアなど主な木材原産地に30万本以上の木を植えました。近年では、環境保護に配慮した森林からのものとして公的に認証された原料木を使ったモールディング・コレクションも増やしています。これらの商品にはPEFC、またはFSCの認証マークが刻印されています。また、グループの製造工場のそれぞれが環境をクリーンに保ち、次の世代へ伝える努力を続けています。



PEFC (Programme for the Endorsement of Forest Certification Schemes) は、独立の第三者機関による認証の実施を通じて、環境保護に配慮した森林管理の推進に取り組んでいます。

PEFCは、森林から最終商品の流通まで一貫した活動を行うことで、適切な森林管理を奨励し、最高の環境・社会・道徳的規準で製造された木製品及び木材加工品の認証を行います。製品に刻まれたPEFCマークは、その商品が環境保護に配慮した森林由来のものであることを、消費者に伝えます。

<http://www.pefc.org/> (英語版)



FSC (Forest Stewardship Council、森林管理協議会) は、世界中全ての森林を対象とし、環境保全の点から見て適切で、社会的な利益にかなない、経済的にも継続可能な森林管理を推進することを目的としています。

このような森林管理がなされているかどうかを信頼できるシステムで評価し、適切な管理がなされている森林を認証します。また、このような森林から産出された木材・木材製品に独自のロゴマークを付け、認証を受けた森林から来ていることを保証するものです。

<http://www.forstar.or.jp/fsc/>

カタログご利用案内

index

ラーソン・ジュール コレクション	… P.1 ~ 39
フレームマスター コレクション	… P.40 ~ 71
下地材モールディング	… P.72
バジェット・ライン コレクション	… P.73 ~ 79
ライナー・フィレ・ドロ足等	… P.80 ~ 86
モールディングの色々な仕様	… P.87 ~ 92
額縁の品質基準	… P.93
モールディング品番表	… P.94 ~ 97

カタログ掲載のモールディングは、メタル製、樹脂製、及び装飾のための樹脂成型部分を除き、天然木から作られています。高級家具などの場合と同様に、天然木は同一の塗装・仕上げを施しても、全て均一な完成品が得られるものではありません。また、高級な商品ほど手作業による仕上げが多くなるため、製造時期によっては色や模様などが若干異なることがあります。

カタログは4色プロセス印刷で作成されるため、掲載商品と実物の色味などが異なる場合があります。

ウェブサイトにオンライン・カタログも用意しております。色、形状、サイズ、仕上げ、スタイルなどによる検索が簡単に行って頂けます。

品番の見方

A - **00002**
 価格コード 品番

価格コードがA~Jのアルファベットで始まり、品番が5文字のモールディングはラーソン・ジュールコレクション

09 - **1149**
 価格コード 品番

価格コードが数字で始まり、品番が4文字のモールディングはフレームマスターコレクション

サイズの見方

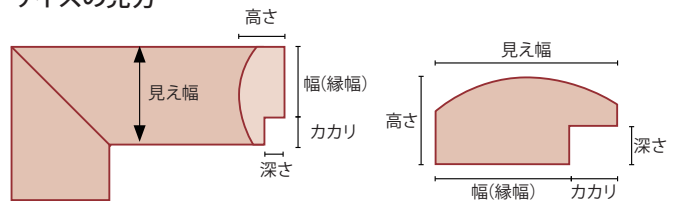

カタログ表記

断面図

掲載している断面図は実物の約2分の1の大きさです

ラーソン・ジュール

<http://www.larson-juhl.co.jp>

オンラインカタログ

<http://www.larson-juhl.co.jp/pmcatalog.html>



LARSON・JUHL

ラーソン・ジュール コレクション
アメリカやヨーロッパで実績のある
売れ筋商品、人気商品が中心の使い
やすさが魅力の品ぞろえです。

A-00002 茶



B-00010 金



B-00011 銀



B-00013 木地 アッシュ材



B-00031 木地 ナラ材



D-00033 木地 オーク材



D-00034 こげ茶 オーク材



C-00035 木地 アッシュ材



E-00068 木地 アッシュ材

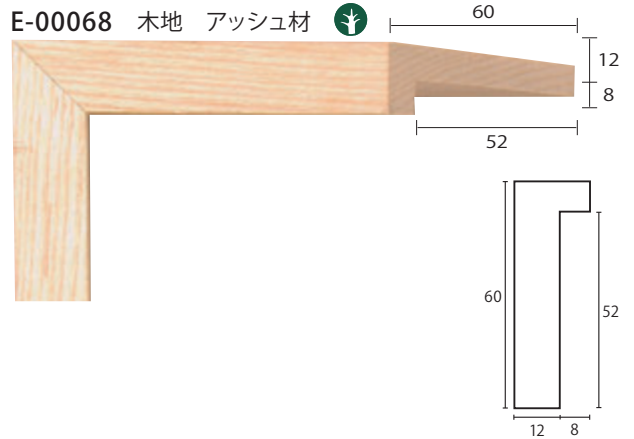

C-00200 黒 アッシュ材



D-00201 黒 アッシュ材

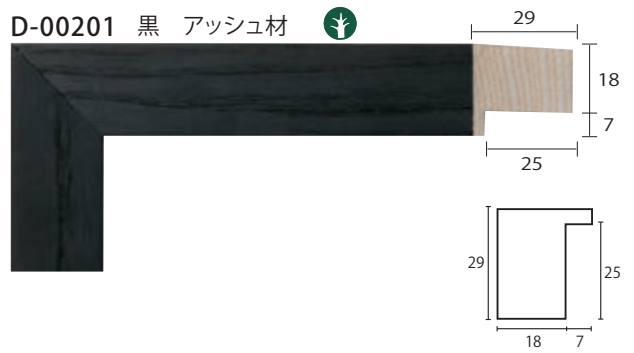

B-05001 黒

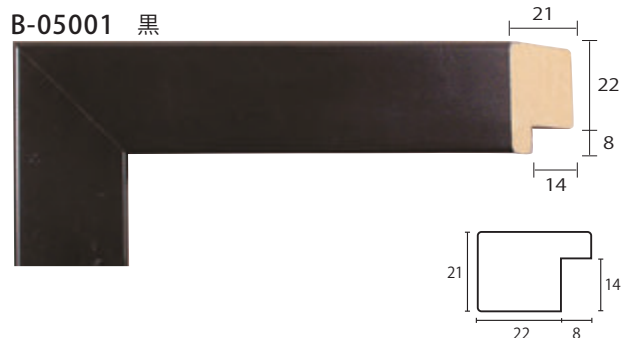

天然木の風合いを活かした仕上げ
木目 / 色味 / 濃淡 / 斑が異なります

A-05002 白 (艶あり)



A-05003 黒 (艶あり)

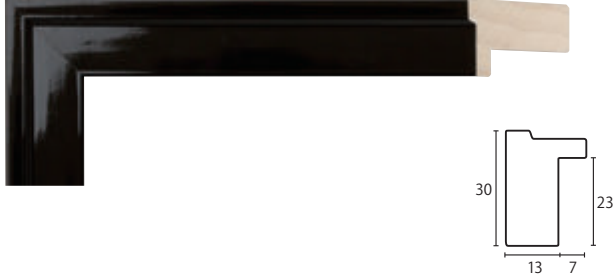

C-05004 白 (艶あり)

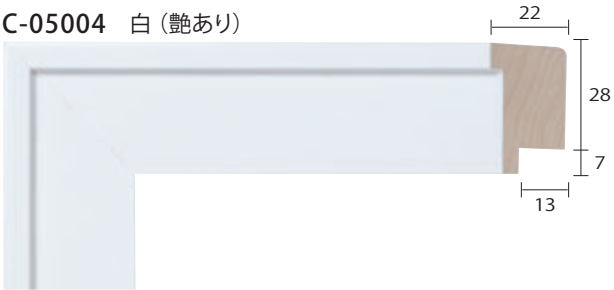

C-05005 黒 (艶あり)

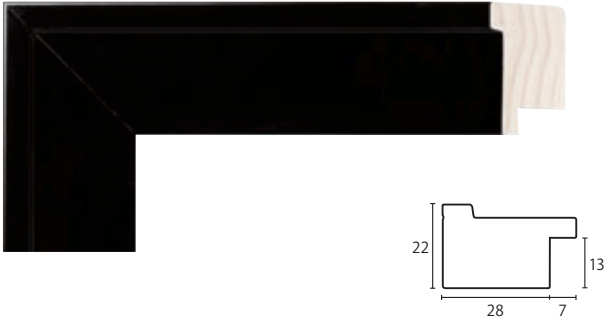

A-06001 木地 ブナ材



B-06002 木地 ブナ材



B-10006 木地 メープル材



B-10007 黒



B-10008 赤茶 メープル材



C-10010 木地 メープル材



C-10011 黒



C-10012 赤茶 メープル材



D-10019 木地 メープル材

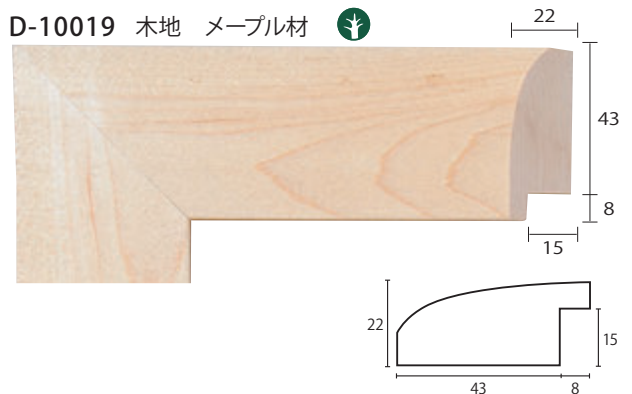

天然木の風合いを活かした仕上げ
木目 / 色味 / 濃淡 / 斑が異なります

モールディングは入荷毎に、色・仕上げ・寸法に微妙な違いが生じたり、カタログとも色が異なることがあります。

C-10077 緑 / 側面黒

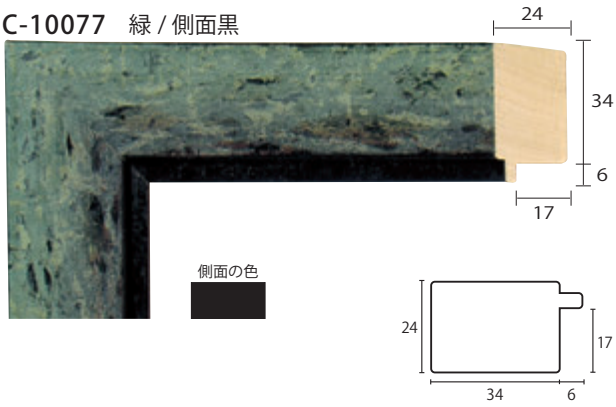

D-10135 銀 / 金



D-10136 銀 / 黒

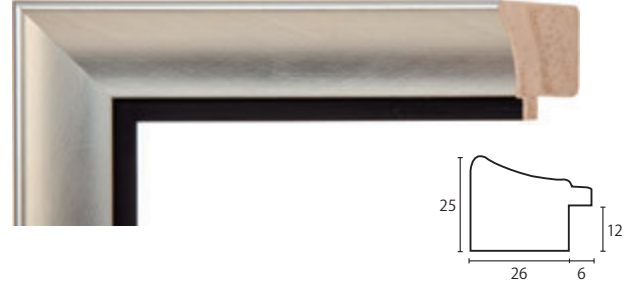

D-10089R 金



D-10090R 銀

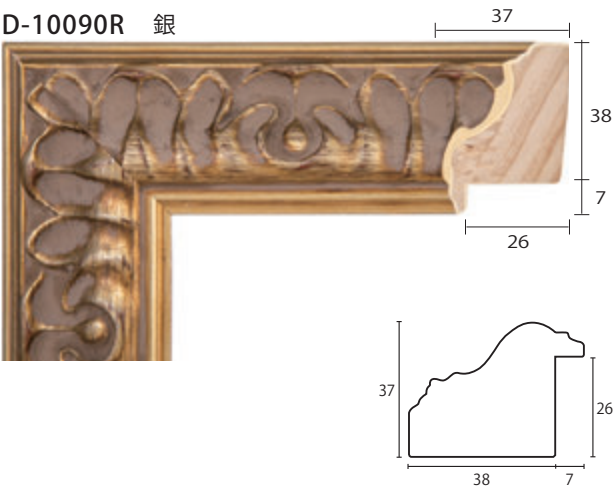

F-10137 銀 / 金



F-10138 銀 / 黒

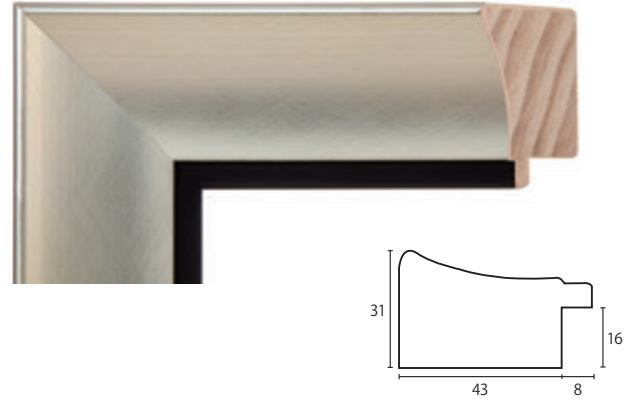

F-10091R 金

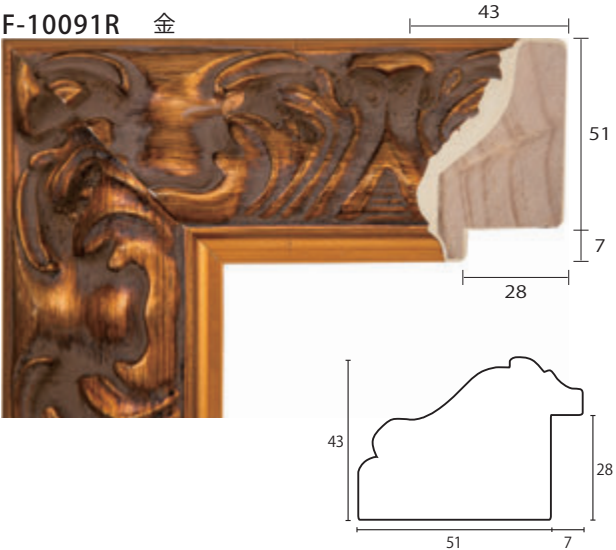

C-10142 木地 アッシュ材 

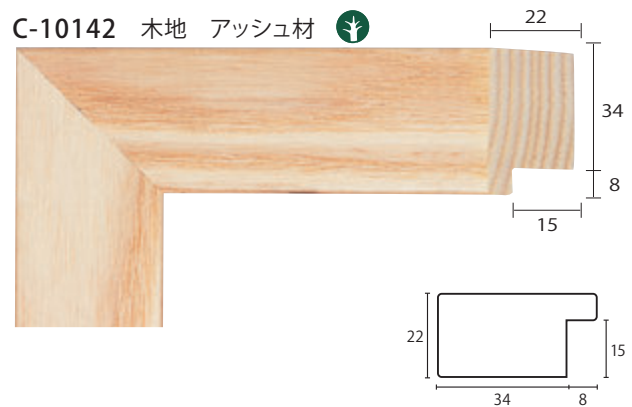

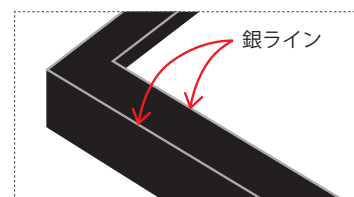
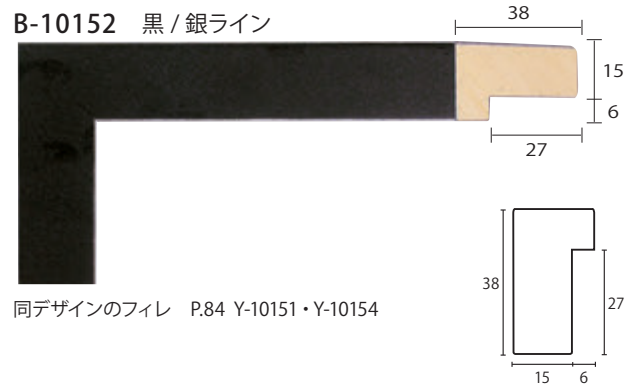
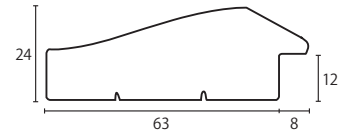
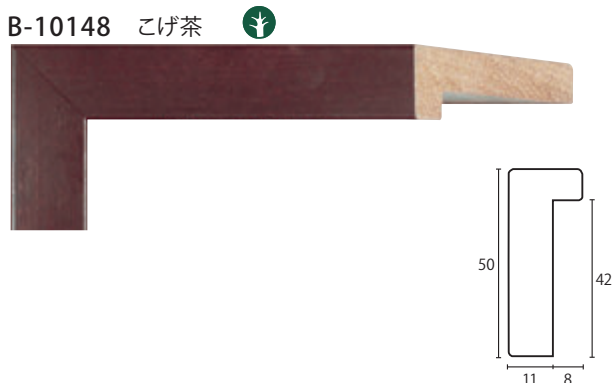
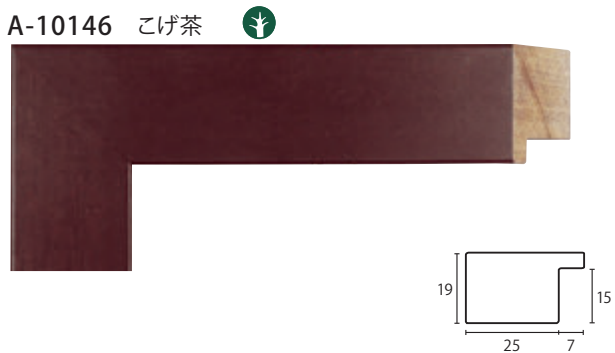

B-10152、B-10153 は左図の部分に細い銀のラインが施してあります。

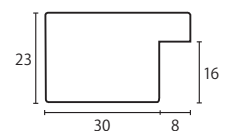

 天然木の風合いを活かした仕上げ
木目 / 色味 / 濃淡 / 斑が異なります

モールドイングは入荷毎に、色・仕上げ・寸法に微妙な違いが生じたり、カタログとも色が異なることがあります。

D-10162 コーヒー

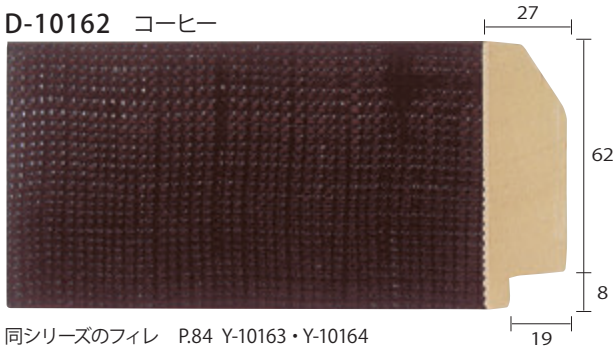

同シリーズのフィレ P.84 Y-10163・Y-10164

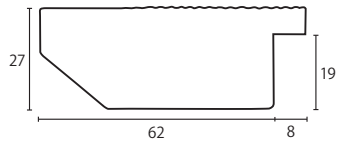

B-10165 白 / 側面グレー



同デザインのフィレ P.84 Y-10169

B-10166 グレー / 側面薄茶



同デザインのフィレ P.84 Y-10170

B-10167 青 / 側面薄茶



同デザインのフィレ P.84 Y-10171

B-10168 茶 / 側面薄茶



同デザインのフィレ P.84 Y-10172

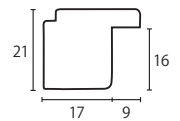

コーナーオーナメント

フレームのコーナーに接着剤と釘で取り付ける飾り

446B 真鍮

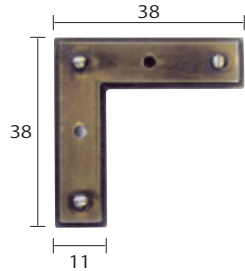

446N ニッケル

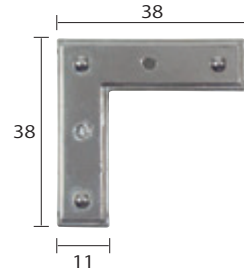

541B 真鍮

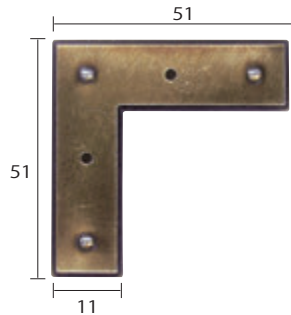

541N ニッケル

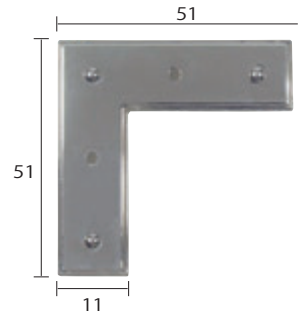

Jonathan Adler FOR LARSON・JUHL



コーナーオーナメントを使用した額装例

このコレクションは、アメリカ人デザイナーの Jonathan Adler が
ラーソン・ジュールのためにデザインしました。

B-10174 黒



同デザインのフィレ P.84 Y-10173

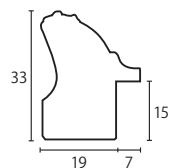

C-10175 黒



同デザインのフィレ P.84 Y-10173

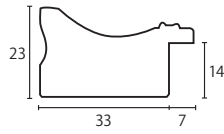

B-10179 茶 FSC 認証パイン材



B-10180 グレー FSC 認証パイン材



B-10181 緑 FSC 認証パイン材

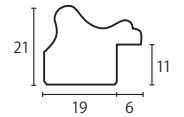

E-10176 黒

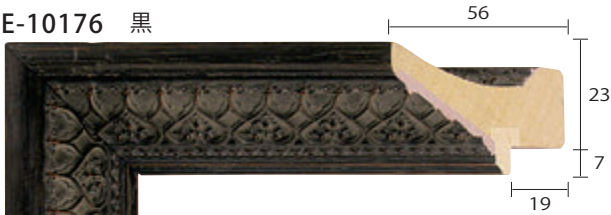

同デザインのフィレ P.84 Y-10173

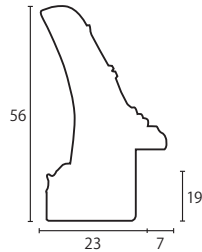

A-10182 木地 アッシュ材



B-10183 木地 メープル材

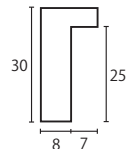

C-10177 黒



同デザインのフィレ P.84 Y-10173

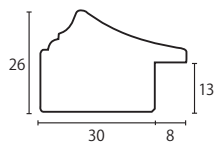

A-10185 木地 アッシュ材



B-10186 木地 メープル材

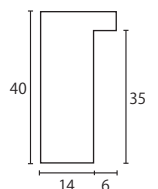

E-10178 黒



同デザインのフィレ P.84 Y-10173

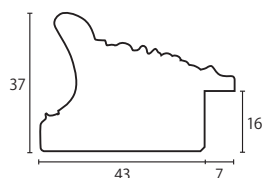

FSC / PEFC 認証商品
詳しい説明は巻頭をご参照ください

天然木の風合いを活かした仕上げ
木目 / 色味 / 濃淡 / 斑が異なります

モールドイングは入荷毎に、色・仕上げ・寸法に微妙な違いが生じたり、カタログとも色が異なることがあります。

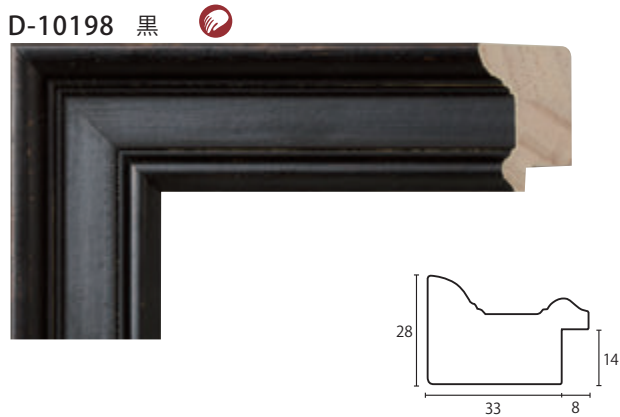
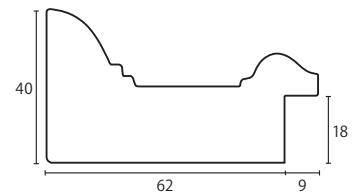
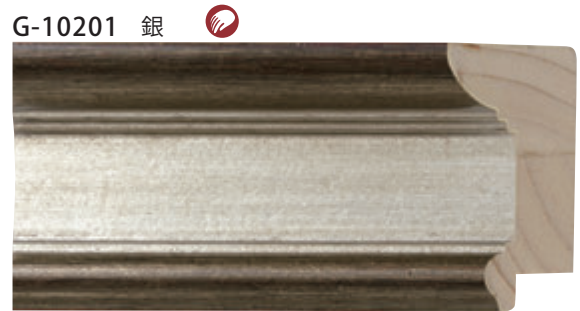

 1本ずつ手作業による仕上げ
風合いのばらつきが多くみられます

 天然木の風合いを活かした仕上げ
木目 / 色味 / 濃淡 / 斑が異なります

モールディングは入荷毎に、色・仕上げ・寸法に微妙な違いが生じたり、カタログとも色が異なることがあります。

D-10210 黒

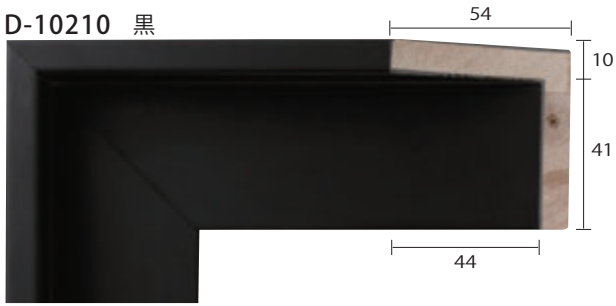

寸法指定にご注意ください ※ P.88 参照

D-10211 白

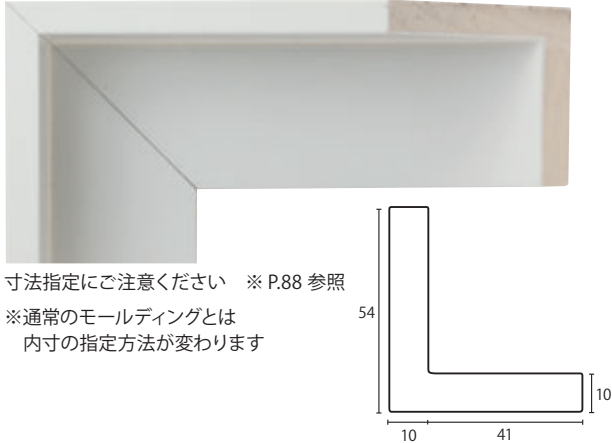

寸法指定にご注意ください ※ P.88 参照
※通常のモールディングとは
内寸の指定方法が変わります

C-10219 白 (艶あり)

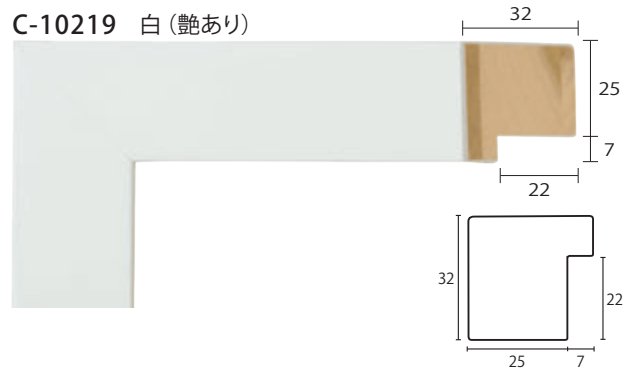

D-10220 茶



D-10221 こげ茶

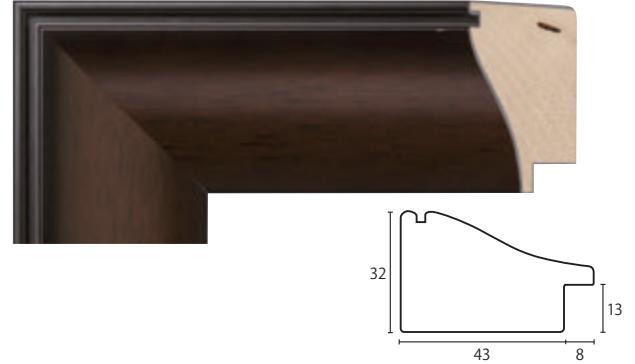

B-10213 赤



B-10214 緑



D-10223 こげ茶

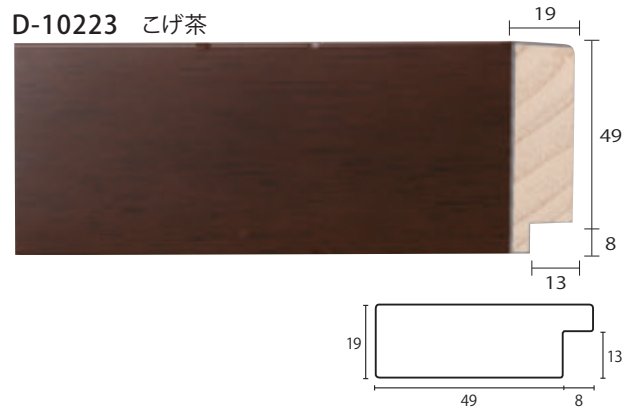

G-10218 白 (艶あり)

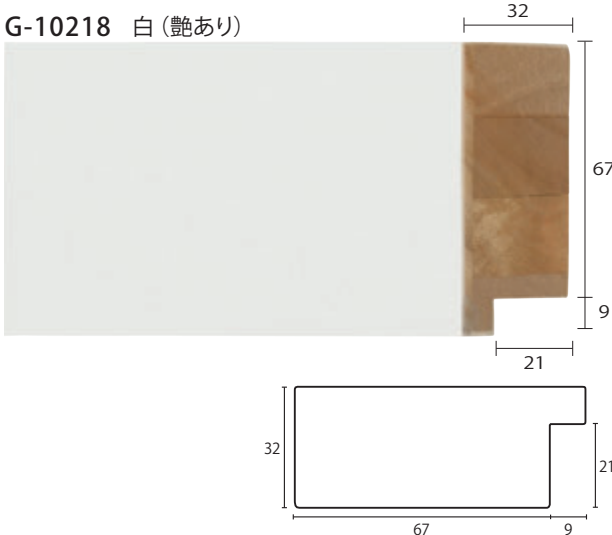

E-10224 金

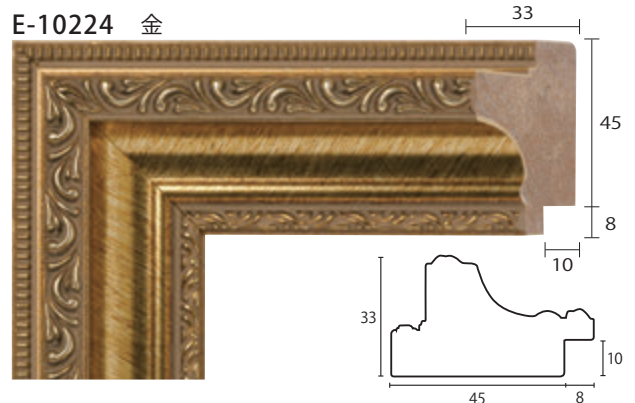

F-10225 金 / 側面黒



C-10230 黒



F-10226 銀 / 側面黒

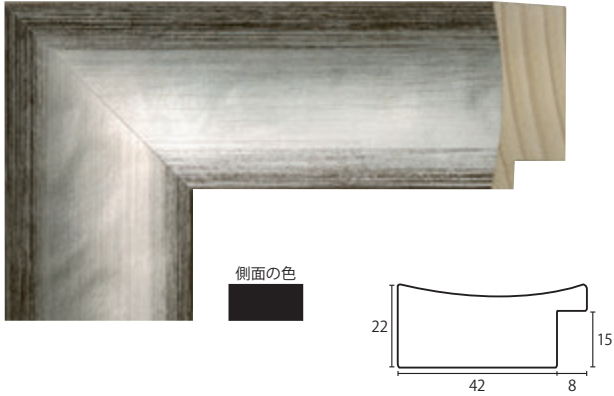

C-10231 白



D-10227 金 / 側面黒



D-10232 金 / 黒 / 側面黒



D-10228 銀 / 側面黒



A-10229 白



C-20028 金



C-20029 銀



A-20053 銀 / 黒 / 側面黒



A-20059 黒

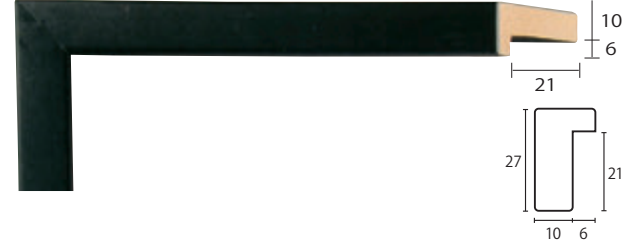

B-20046 銀

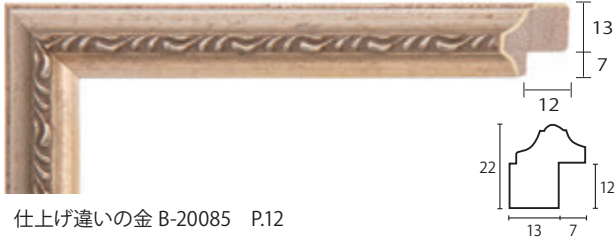

仕上げ違いの金 B-20085 P.12

B-20068 金 / 黒 / 側面黒



B-20047 金



仕上げ違いの銀 B-20086 P.12

C-20071 金



C-20048 金



C-20072 銀

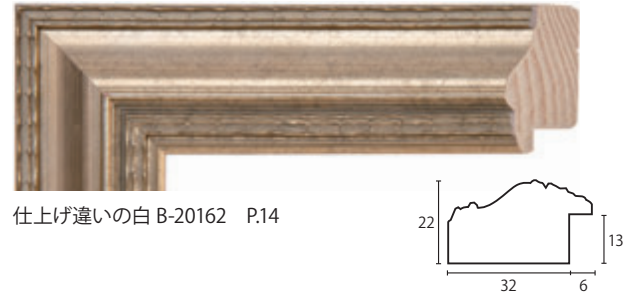

仕上げ違いの白 B-20162 P.14

G-20051 金

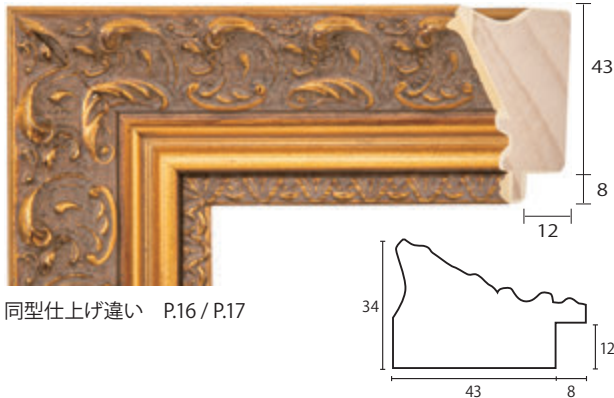

同型仕上げ違い P.16 / P.17

E-20076 金

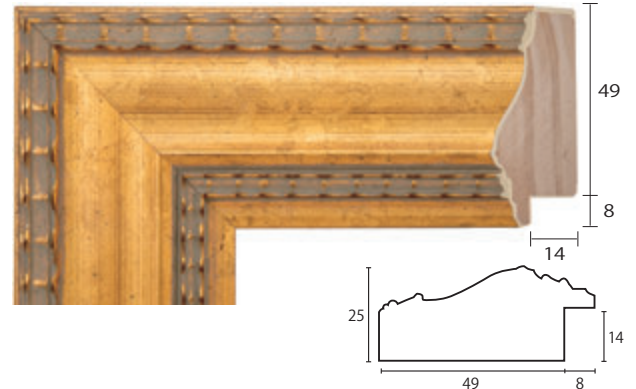

C-20083 金



C-20084 銀



B-20085 金



仕上げ違いの銀 B-20046 P.11

B-20086 銀



仕上げ違いの金 B-20047 P.11

C-20103 黒

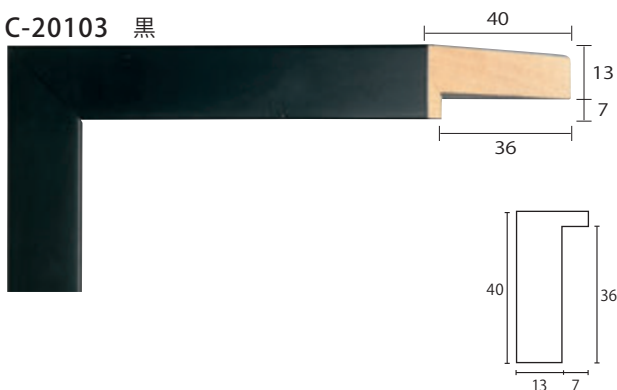

E-20104 黒

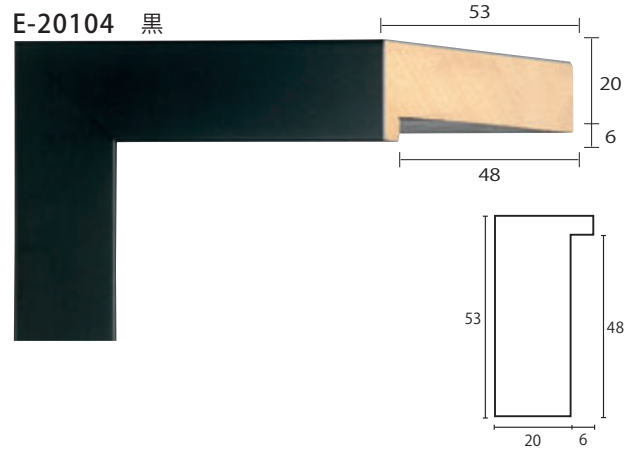

B-20132 黒 / 金 / 側面黒

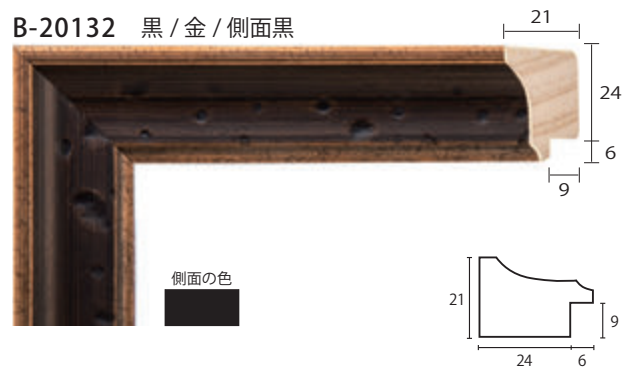

側面の色

A-20140 黒

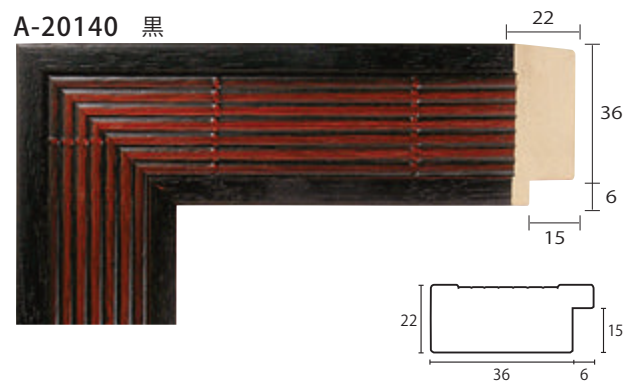

C-20149 銀 / アイボリー ※在庫限りの販売

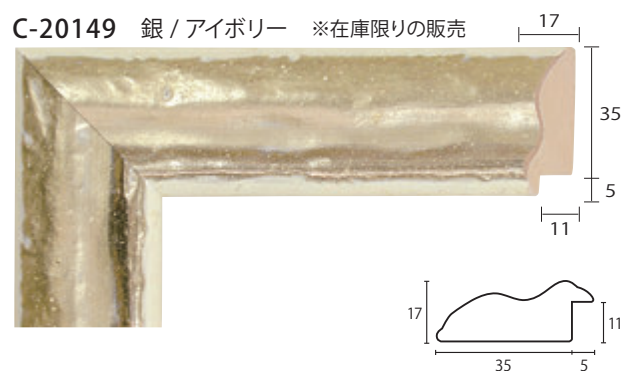

※在庫限りの廃番品は値引き販売致します。

B-20153 白



B-20154 黒



側面部

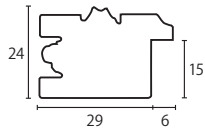

D-20160 白

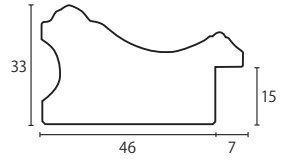
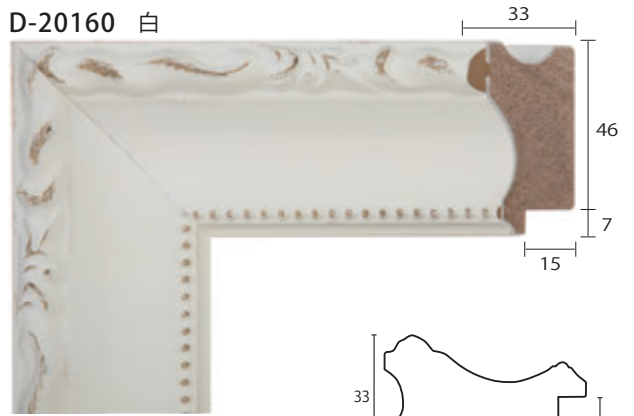

A-20161 白

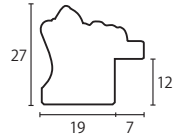

A-20155 金 / 銀

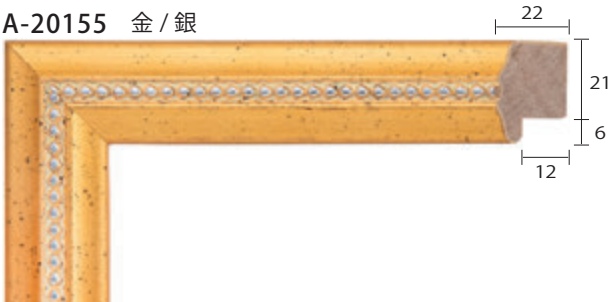

A-20156 アイボリー / 金 / 銀



A-20157 アイボリー / 銀

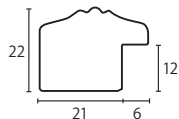

モールディング : A-20161 白

B-20162 白

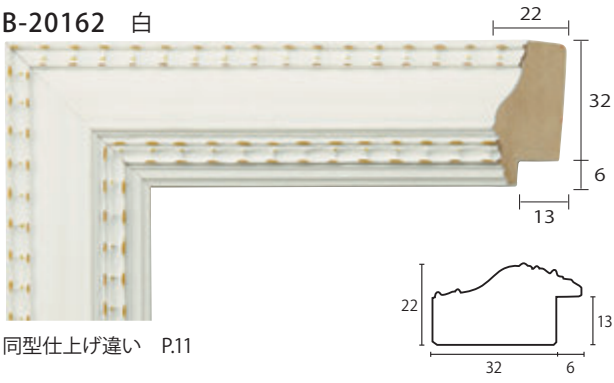

同型仕上げ違い P.11

D-20163 金



D-20164 銀



G-20166 クリーンシルバー



G-20167 アンティークシルバー

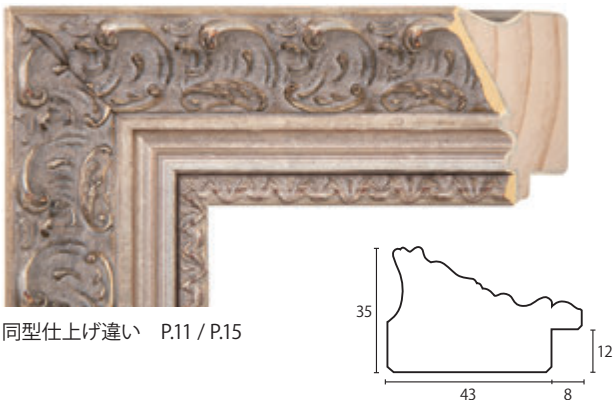

同型仕上げ違い P.11 / P.15

A-20168 金

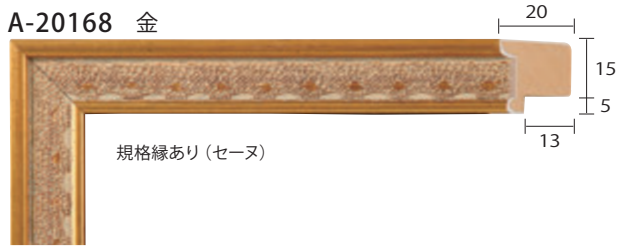

規格縁あり (セーヌ)

A-20169 銀

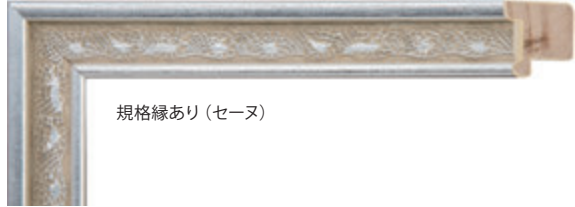

規格縁あり (セーヌ)

A-20170 アイボリー

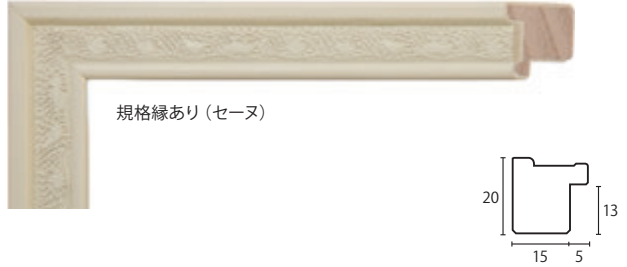

規格縁あり (セーヌ)

B-20171 金



B-20172 銀

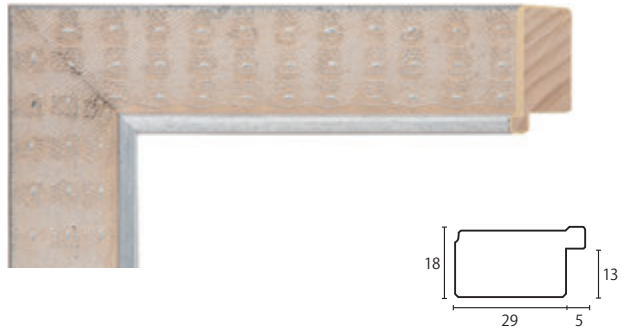

A-20175 金



廃番

D-20179 黒



G-21003 金



D-20180 白



同型仕上げ違い P.11 / P.14

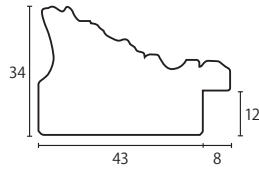

G-21004 銀



G-21005 白 / ベージュ



F-21000 金

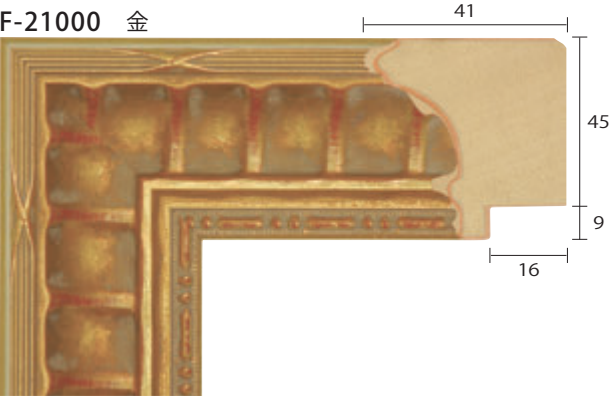

G-21006 黒



F-21001 銀

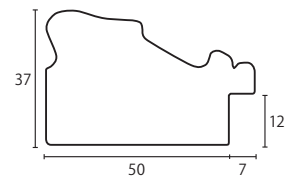
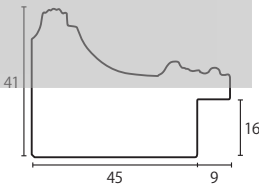

H-21007 銀



H-21008 白



H-21009 黒

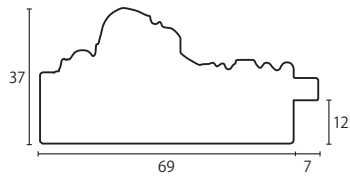

E-21010 金



E-21011 銀



E-21012 黒

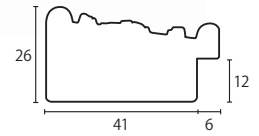

B-21013 金



B-21014 銀



B-21015 白 / ベージュ



B-21016 黒

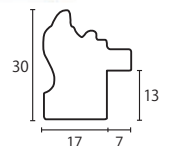

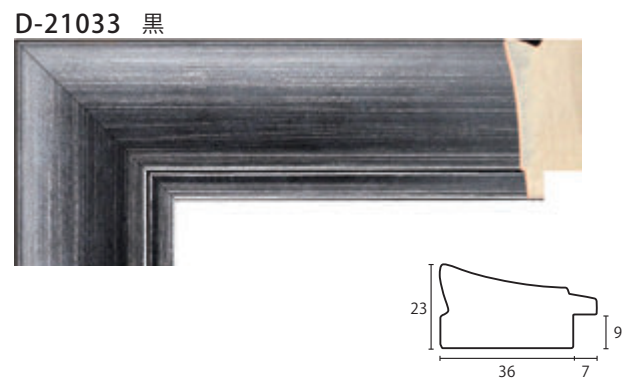
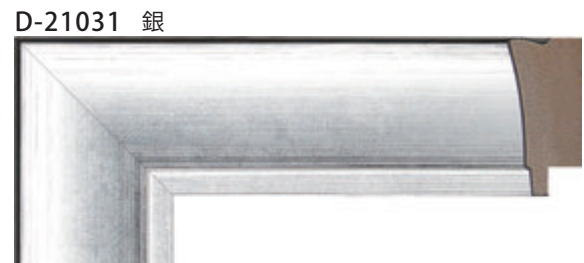
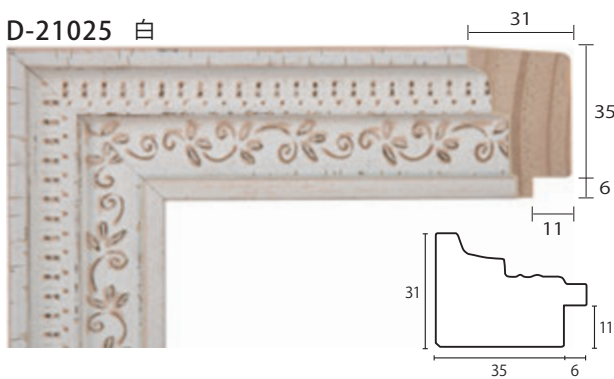
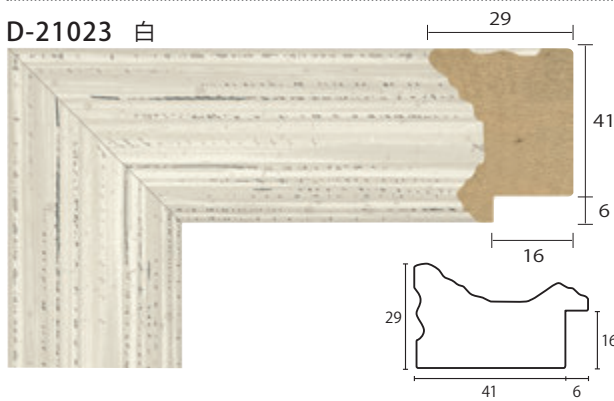
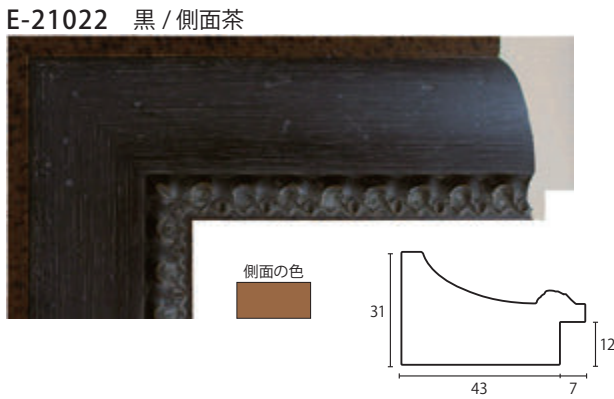

C-21034 ワイン



C-21035 青



C-21036 クリーム



C-21037 緑

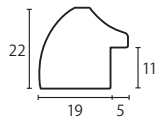

F-21038 こげ茶

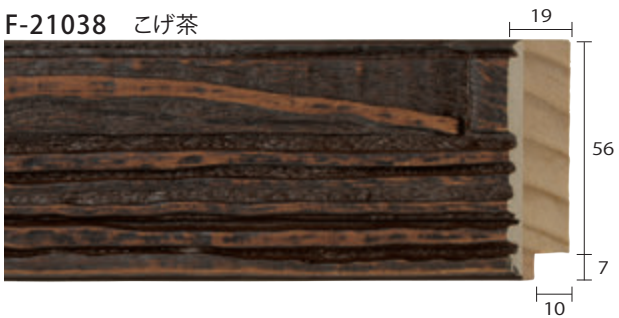

F-21039 茶



F-21040 木地 ※在庫限りの販売

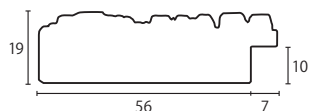

F-22000 銀



F-22001 白 / 金 / 側面白



F-22002 緑 / 銀 / 側面緑

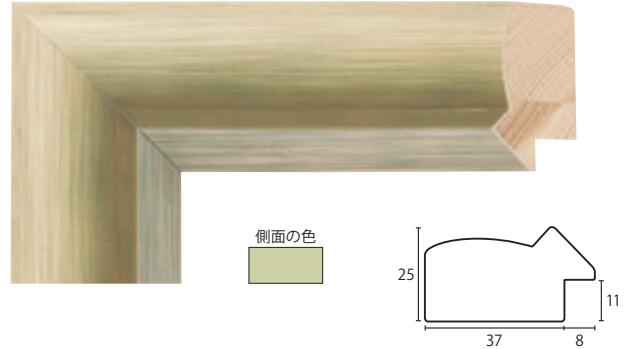

B-22003 赤 / 側面黒



B-22004 緑 / 側面黒



B-22005 黄 / 側面黒



※在庫限りの廃番品は値引き販売致します。

C-22006 赤 / 側面黒

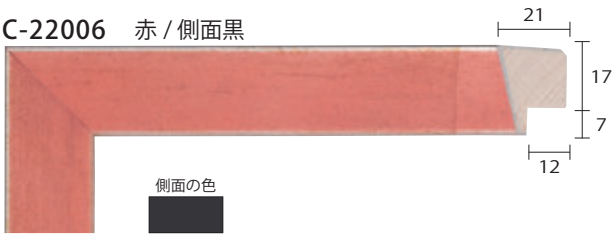

C-22007 緑 / 側面黒



C-22008 黄 / 側面黒



B-31014R 白

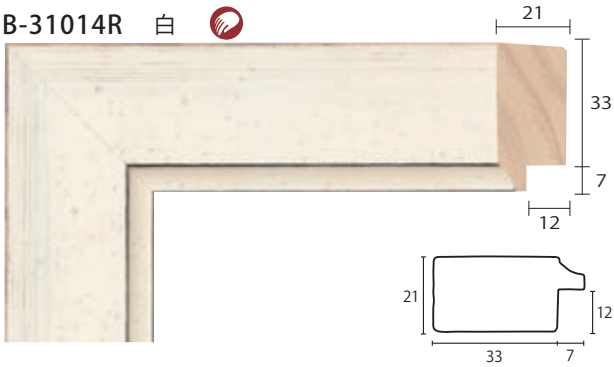

D-32000 銀 / 赤



D-32001 銀 / グレー



D-32002 銀 / 青



C-33010R 白 / 金

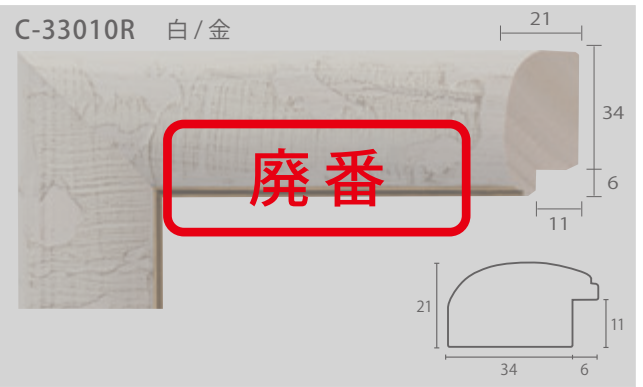

D-34100R 金

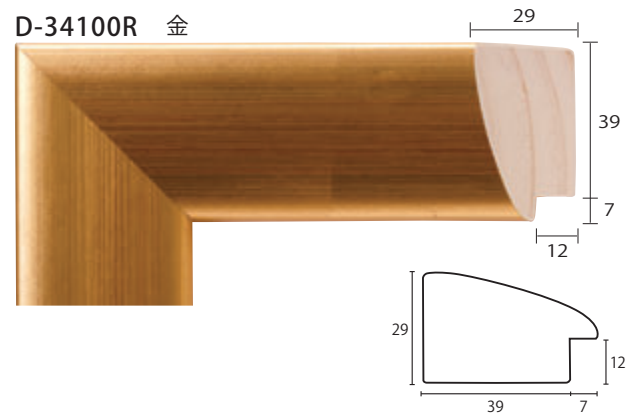

モールディング：B-22005 黄

1本ずつ手作業による仕上げ
風合いのばらつきが多くみられます

モールディングは入荷毎に、色・仕上げ・寸法に微妙な違いが生じたり、カタログとも色が異なることがあります。

F-34126 白 / 銀

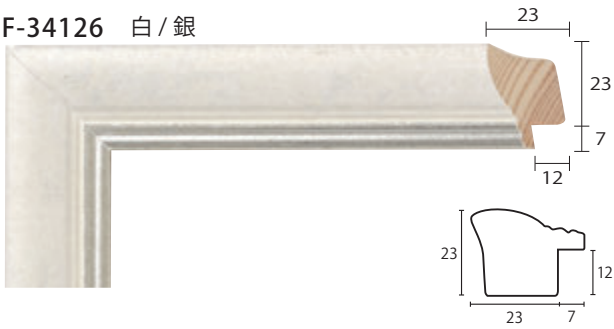

E-34128 金



E-34129 黒 / 銀 / 側面黒

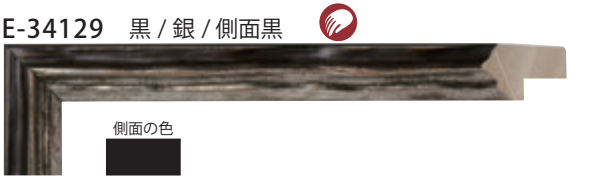

E-34130 白 / 銀 / 側面白

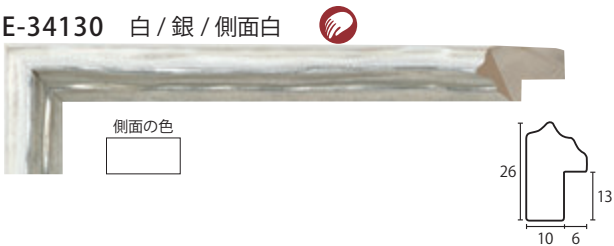

H-34131 銀



H-34132 金 / 黒 / 側面金

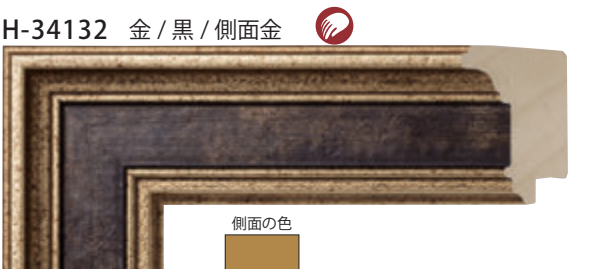

H-34133 銀 / 茶 / 側面銀

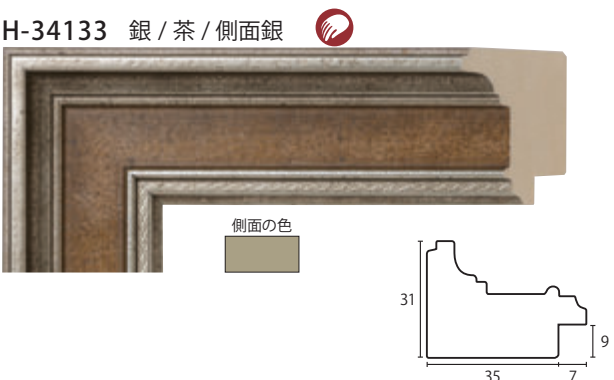

H-34134 金 メタルプレート貼り

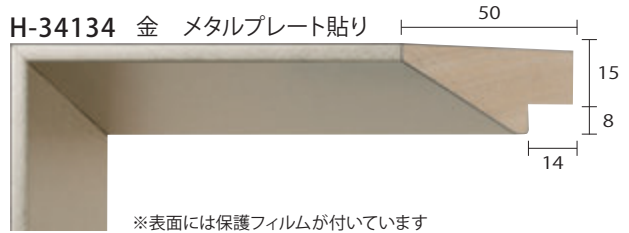

※表面には保護フィルムが付いています

H-34135 銀 メタルプレート貼り

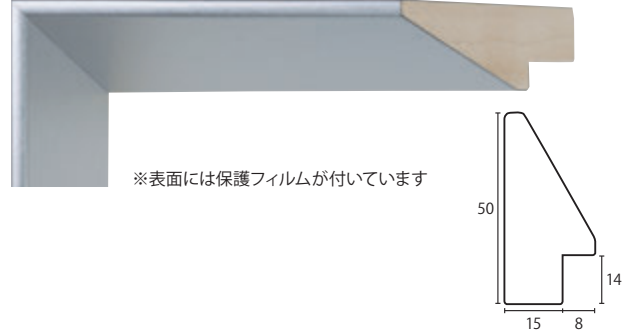

※表面には保護フィルムが付いています

I-34136 銀



I-34137 金

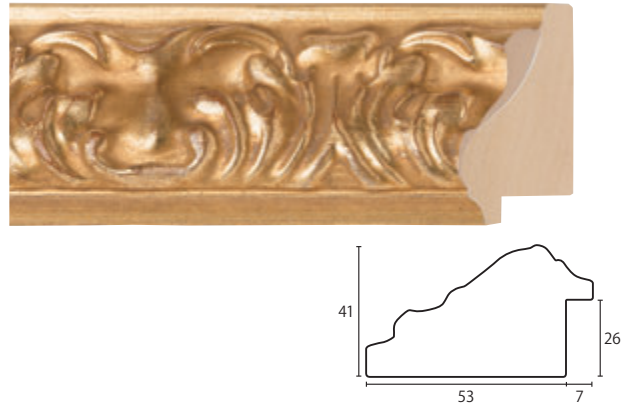

G-34138 銀



G-34139 金



1本ずつ手作業による仕上げ
風合いのばらつきが多くみられます

G-34140 白



G-34141 グレー

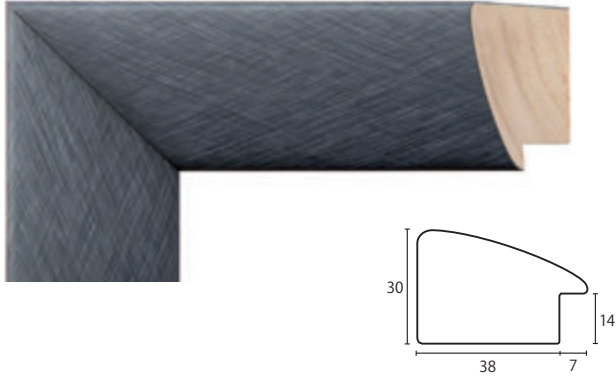

B-36066 金 / 側面黒

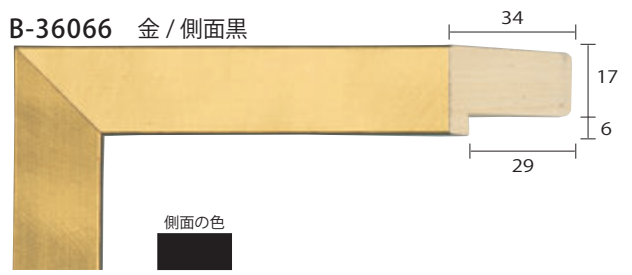

同デザインのフィレ P.85 Y-36075R

B-36067 銀 / 側面黒



同デザインのフィレ P.85 Y-36076R

E-34142 白



E-34143 グレー



C-36070R 銀 / 側面黒

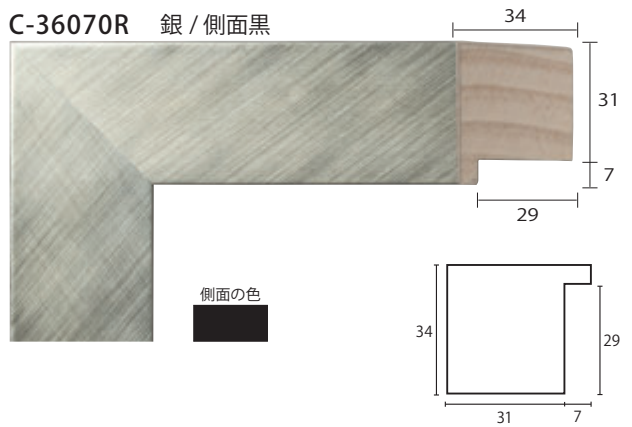

B-36073R 銀

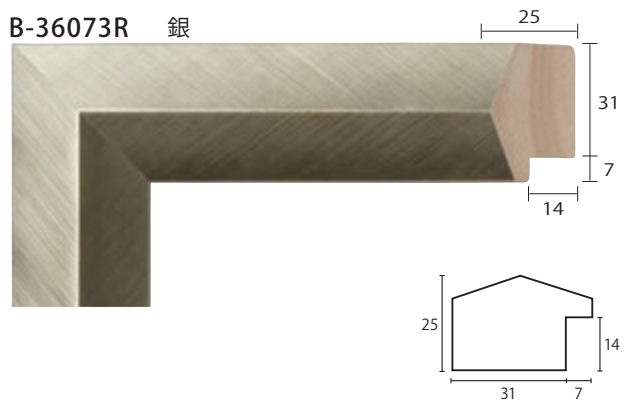

B-36001 白 / 側面茶



B-36002 黒 / 側面茶



A-36092 白



A-36117R 銀 / 側面グレー

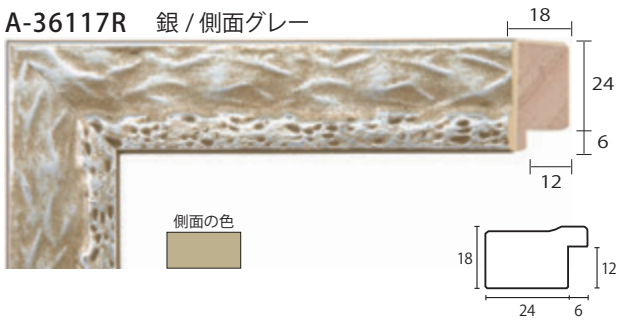

D-36129 白



A-36121R 銀

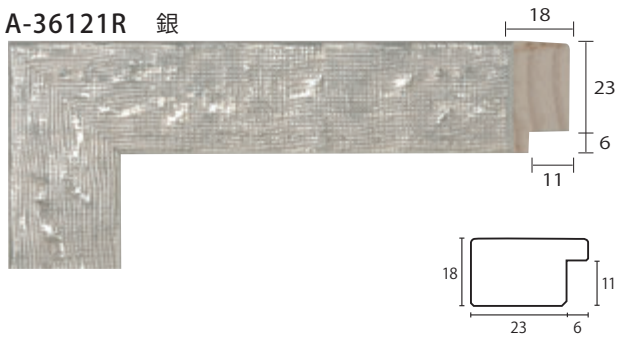

D-36130 白



D-36123R 白 / ベージュ



C-36131 黒



D-36124R 白 / 青 ※在庫限りの販売



C-36132 白 / 側面薄茶



D-36125R 白 / 水色 ※在庫限りの販売

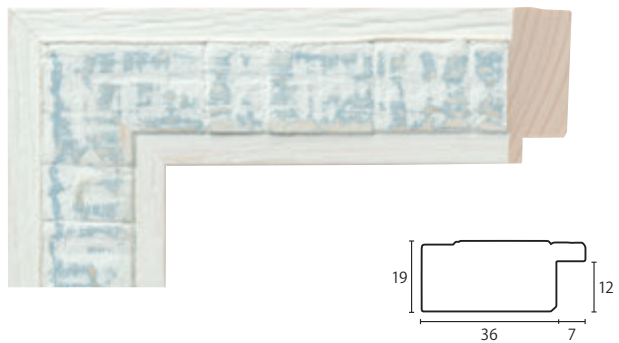

C-36133 こげ茶



C-36134 グレー

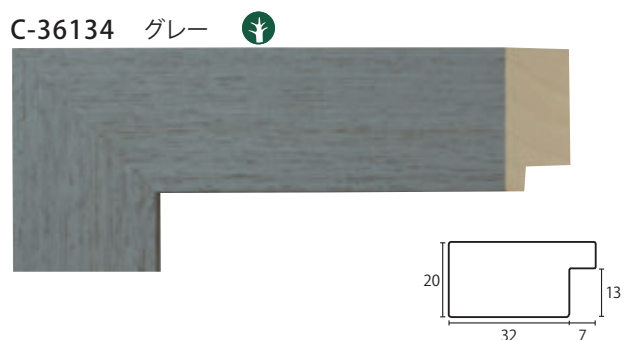

※在庫限りの廃番品は値引き販売致します。

天然木の風合いを活かした仕上げ
木目 / 色味 / 濃淡 / 斑が異なります

モルディングは入荷毎に、色・仕上げ・寸法に微妙な違いが生じたり、カタログとも色が異なることがあります。

D-36135 緑 / 側面白

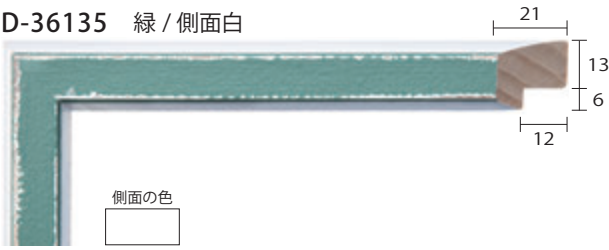

D-36136 青 / 側面白



D-36137 赤 / 側面白



D-36138 黄 / 側面白



A-36139 茶



A-36140 グレー



A-36141 木地



B-37502 黒



C-37503 金



C-37504 銀



C-37505 銅

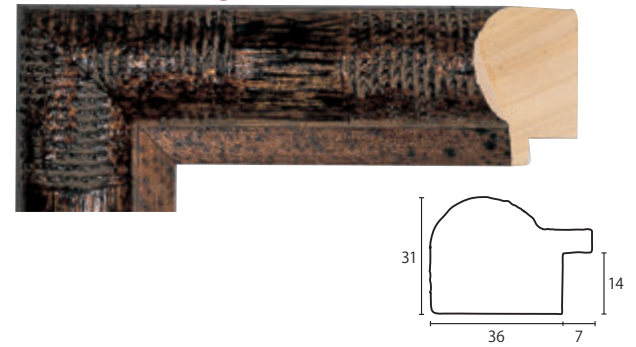

D-37506 アイボリー / 金

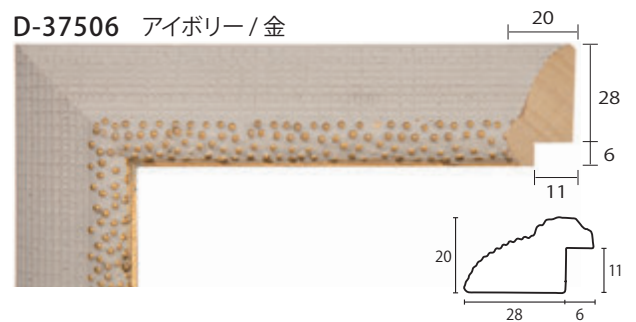

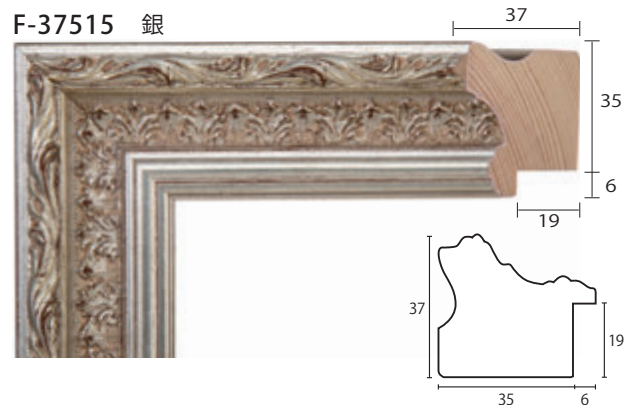

F-37515 銀

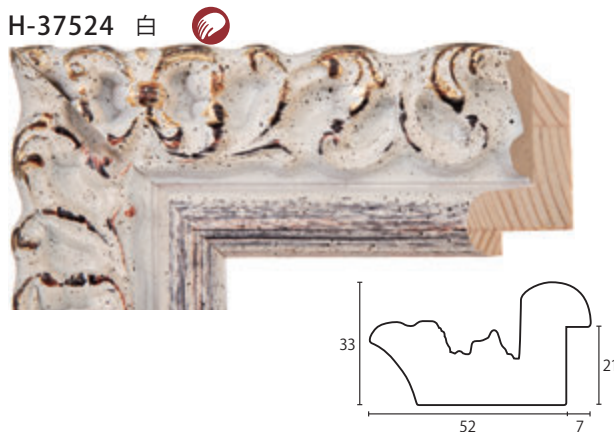

1本ずつ手作業による仕上げ
風合いのばらつきが多くみられます

モールディングは入荷毎に、色・仕上げ・寸法に微妙な違いが生じたり、カタログとも色が異なることがあります。



 1本ずつ手作業による仕上げ
風合いのばらつきが多くみられます

D-37531 白



D-37532 茶



D-37533 黒

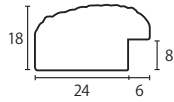

E-37534 金



E-37535 銀

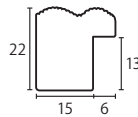
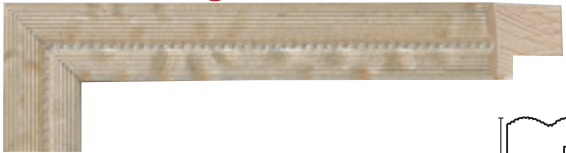

D-37536 金



D-37537 銀

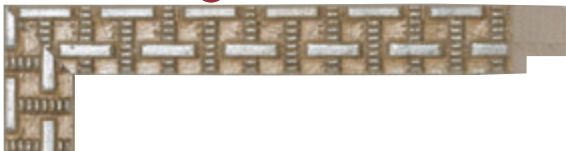

D-37538 黒

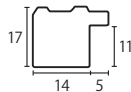

D-37539 金



D-37540 銀



D-37541 黒

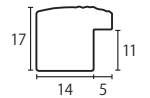

G-37542 アイボリー

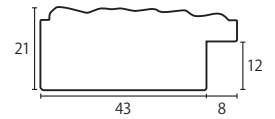

H-37543 こげ茶 / 金



H-37544 茶 / 金

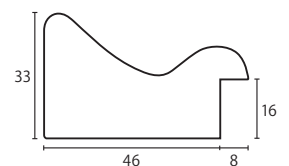

1本ずつ手作業による仕上げ
風合いのばらつきが多くみられます

モールディングは入荷毎に、色・仕上げ・寸法に微妙な違いが生じたり、カタログとも色が異なることがあります。

B-39008R こげ茶 

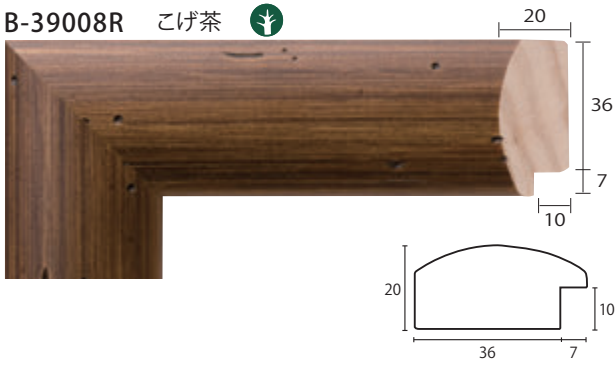

C-39103 黒 / 銀

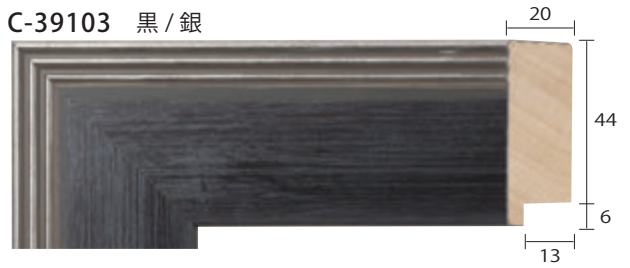

C-39104 金



C-39105 銀

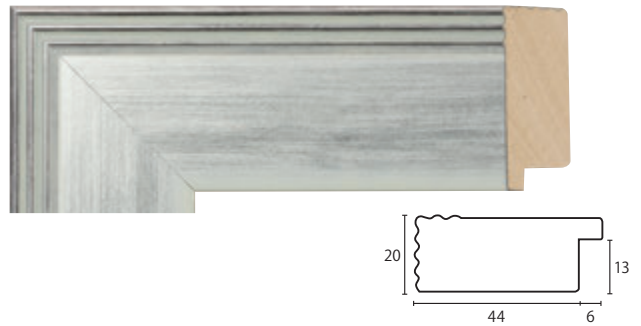

B-39100 黒 / 銀



B-39101 金



B-39102 銀



B-39109 銀

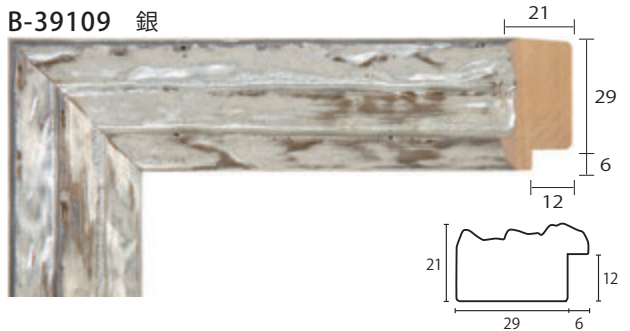

B-39110 銀

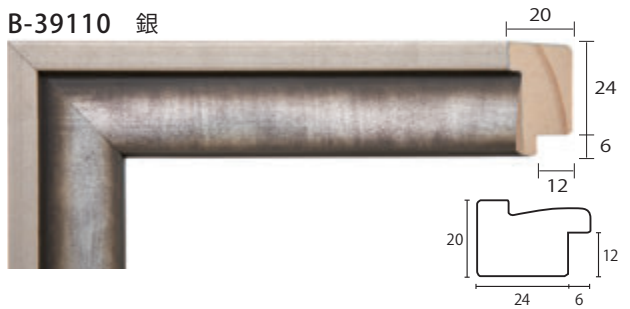

C-39111 銀

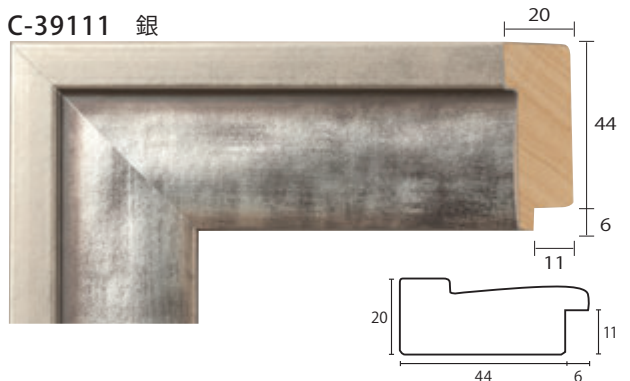

モールディング：B-39102 銀
ファイル：Y-20093 金

 天然木の風合いを活かした仕上げ
木目 / 色味 / 濃淡 / 斑が異なります

C-39112 白



C-39114 銀 / 白



F-39116 銀



F-39117 銅



C-39118 白



C-39119 金



C-39120 青

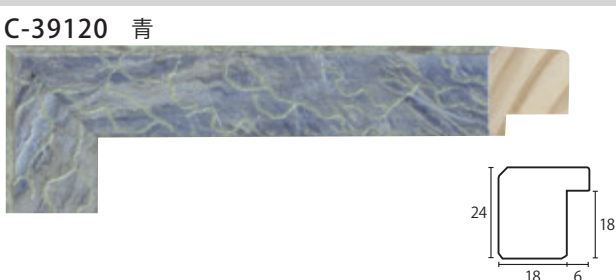

E-39121 白 / 側面銀



E-39122 金 / 側面金



E-39123 青 / 側面銀

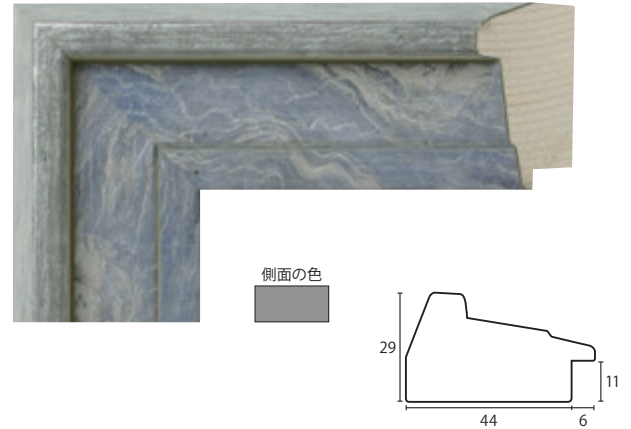

C-43015R 茶

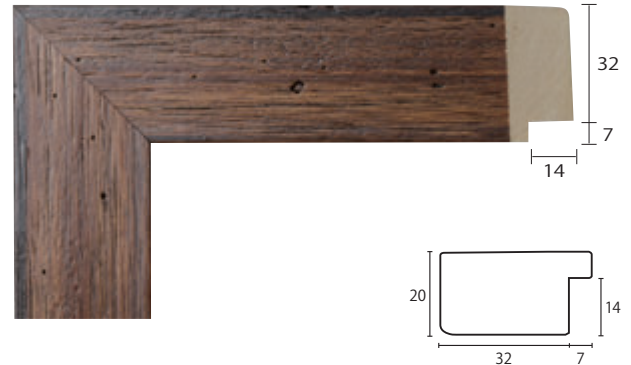

天然木の風合いを活かした仕上げ
木目 / 色味 / 濃淡 / 斑が異なります

モールディングは入荷毎に、色・仕上げ・寸法に微妙な違いが生じたり、カタログとも色が異なることがあります。

C-44022 黒 / 側面黒

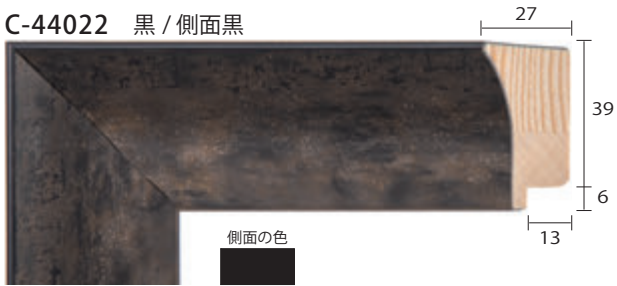

C-44086 ベージュ / 銀 / 側面グレー

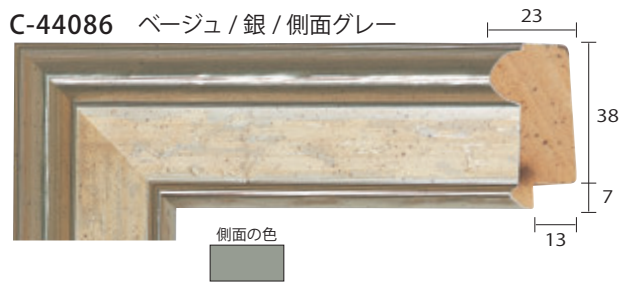

C-44023 青 / 側面黒

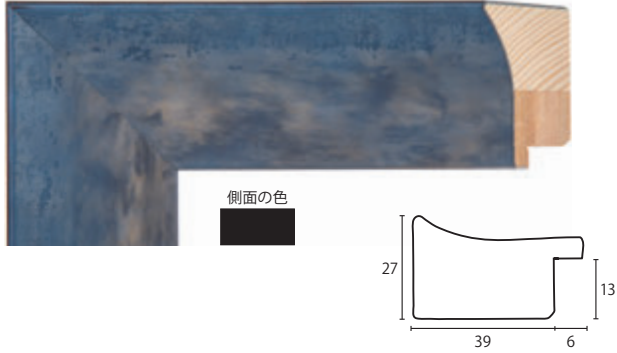

C-44087 黒 / 銀 / 側面黒 ※在庫限りの販売



C-44088 金 / 側面黒

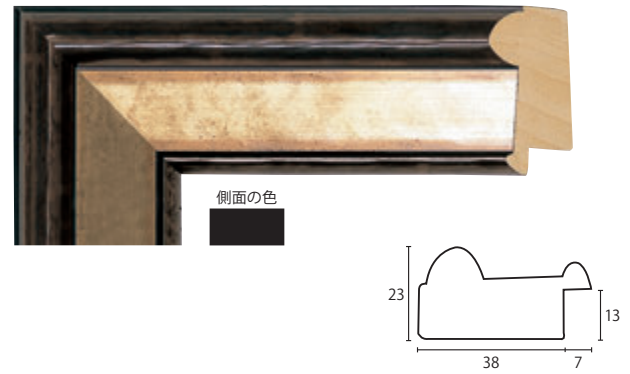

A-44031 こげ茶 / 側面黒



A-44032 緑 / 側面黒



A-44033 黒 / 側面黒



C-44093 金 / オレンジ / 側面グレー



B-44080 銀

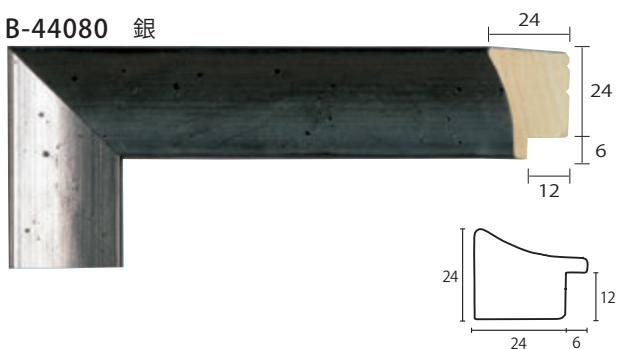

D-44097 金 / オレンジ / 側面グレー

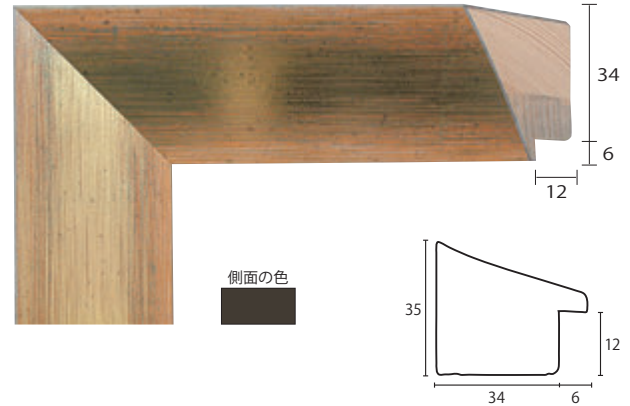

※在庫限りの廃番品は値引き販売致します。

D-44098 銀 / オレンジ / 側面グレー



D-44105 金 / 側面黒 FSC 認証パイン材



D-44099 銀 / 黒 / 側面グレー



D-44106 銀 / 側面黒 FSC 認証パイン材

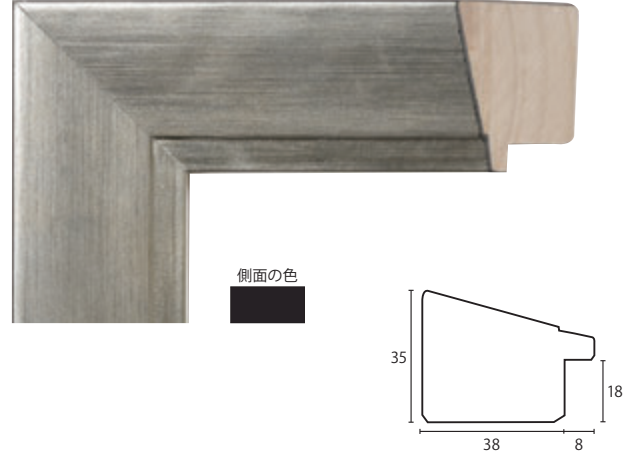

D-44100 銀 / 青 / 側面グレー

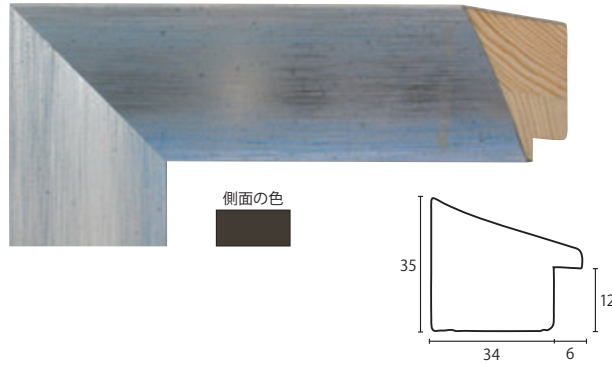

B-44102 銀 / 青 / 側面グレー



C-44107 銀



C-44108 黒銀



C-44103 金 / 側面黒 FSC 認証パイン材



C-44109 銅



C-44104 銀 / 側面黒 FSC 認証パイン材



FSC / PEFC 認証商品
詳しい説明は巻頭をご参照ください

モールドイングは入荷毎に、色・仕上げ・寸法に微妙な違いが生じたり、カタログとも色が異なることがあります。

E-44110 銀

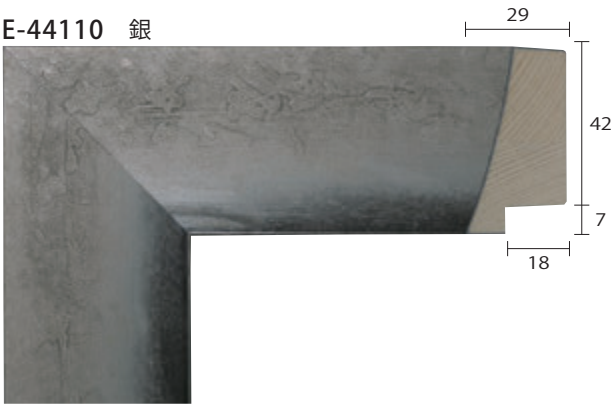

E-44111 黒銀



E-44112 銅

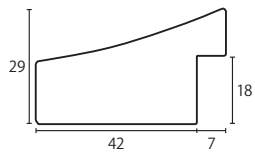

F-44113 黒 / 銀

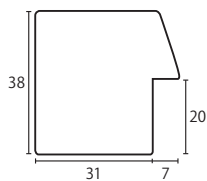
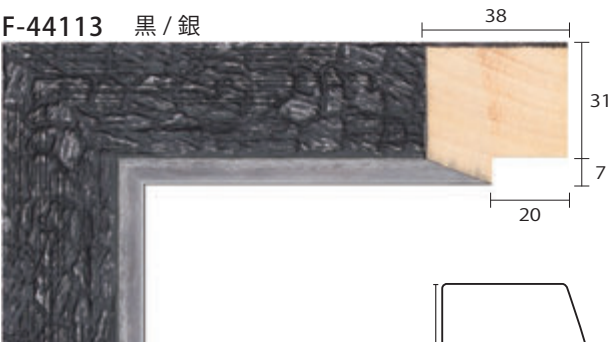

I-44114 黒 / 銀

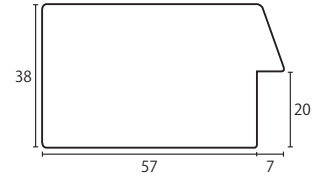
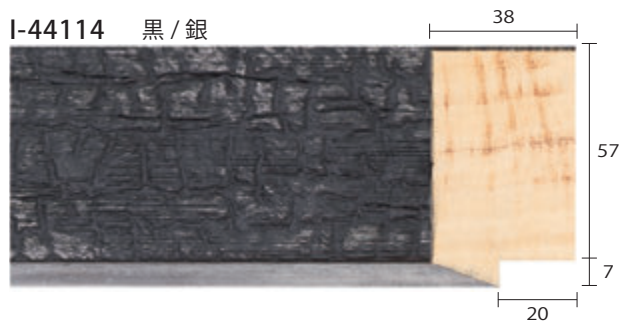

E-44115 銀 / 側面木地



E-44116 黒 / 側面木地



E-44117 金 / 側面木地



E-44118 銅 / 側面木地

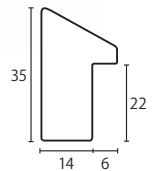

I-46003 金 ※在庫限りの販売

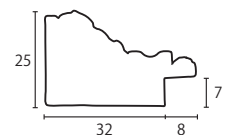
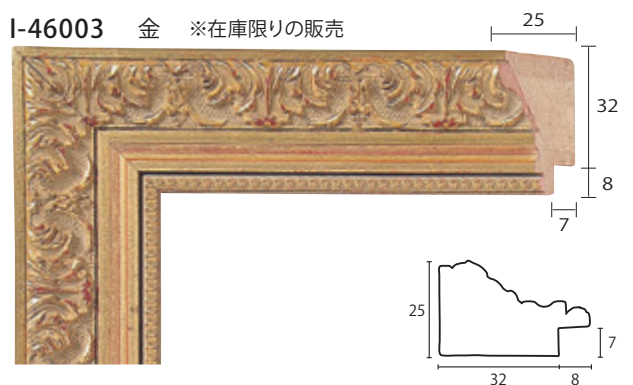

C-49001 黒



E-49004 黒

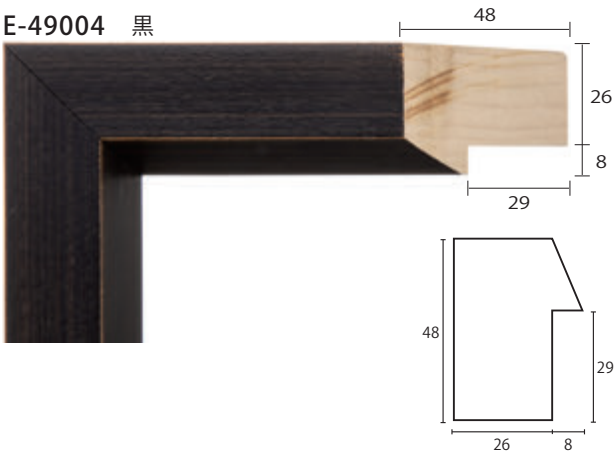

A-49006 木地 ナラ材



C-49007 木地 ナラ材



D-49008 木地 ナラ材

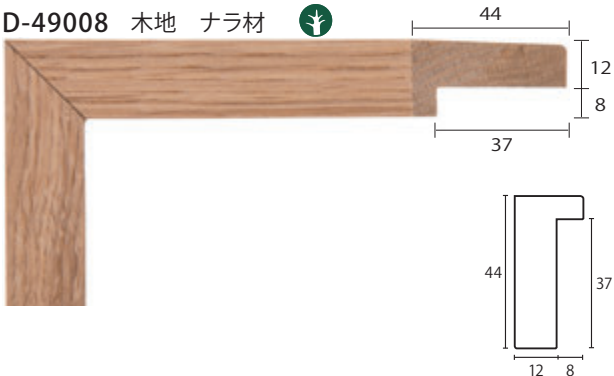

F-49100 白/灰



F-49101 白/水色



F-49102 白/ピンク

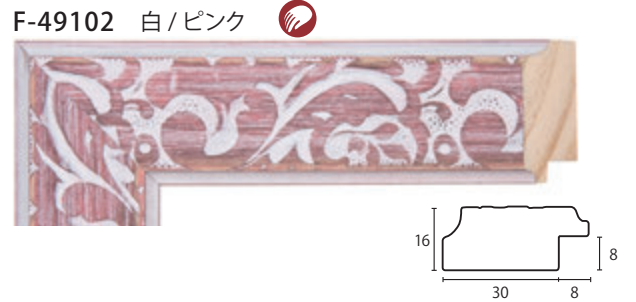

H-49103 白/水色 ※在庫限りの販売



H-49104 白/ピンク ※在庫限りの販売



H-49105 白 ※在庫限りの販売

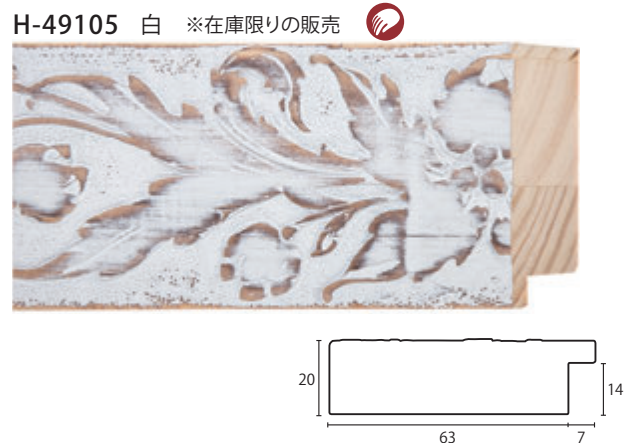

※在庫限りの廃番品は値引き販売致します。

天然木の風合いを活かした仕上げ
木目/色味/濃淡/斑が異なります

1本ずつ手作業による仕上げ
風合いのばらつきが多くみられます

モールディングは入荷毎に、色・仕上げ・寸法に微妙な違いが生じたり、カタログとも色が異なることがあります。

G-49106 白



D-49110 紺



G-49107 緑 ※在庫限りの販売



※ 表面にフィンガージョイントが見える部分があります。

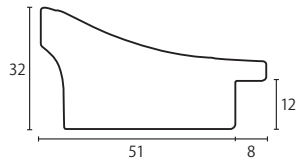

D-49111 茶

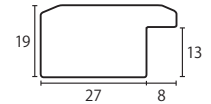

H-49108 白

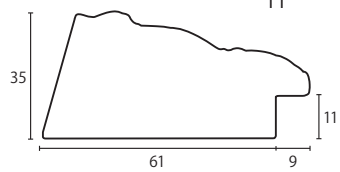

E-49113 金

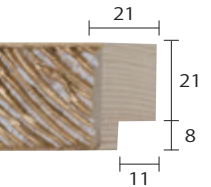
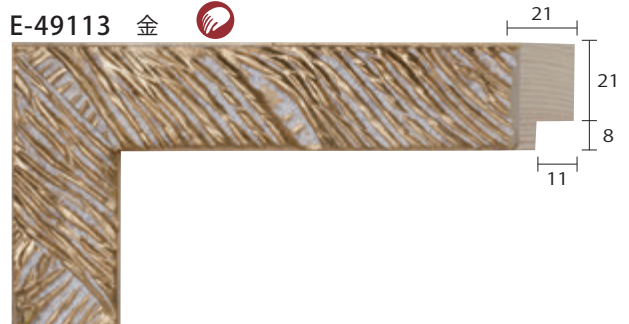

E-49114 銀

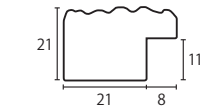
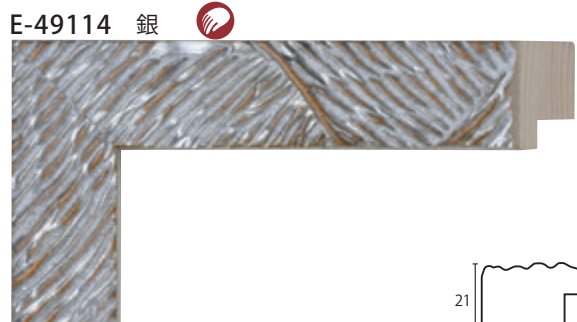

D-49109 白



※在庫限りの廃番品は値引き販売致します。

1本ずつ手作業による仕上げ
風合いのばらつきが多くみられます

モールディングは入荷毎に、色・仕上げ・寸法に微妙な違いが生じたり、カタログとも色が異なることがあります。

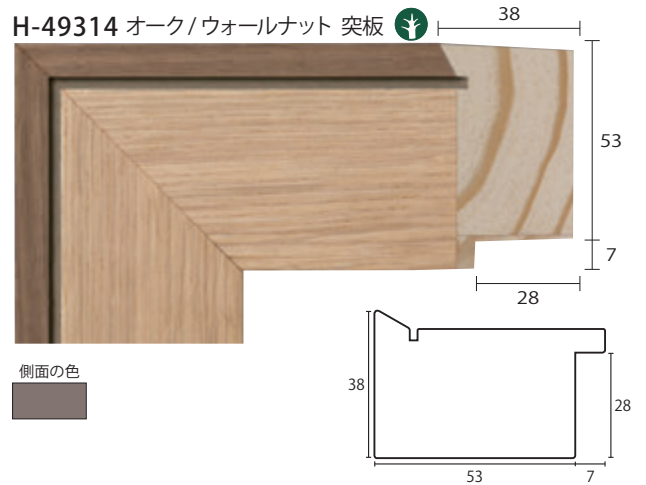
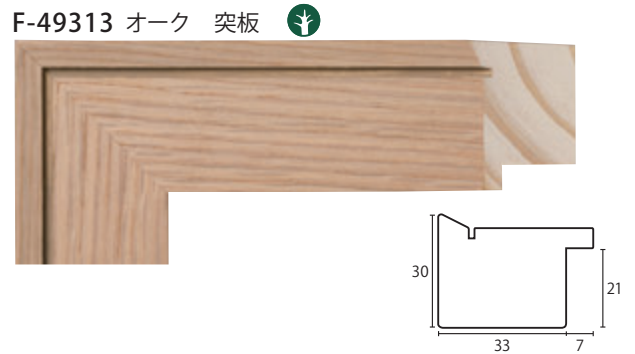
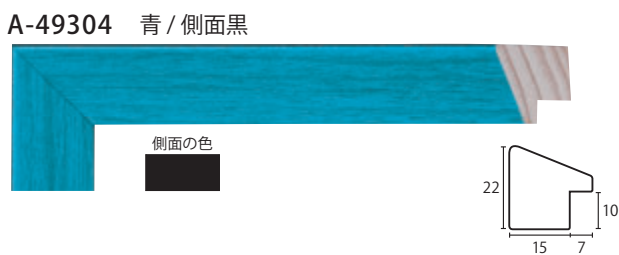
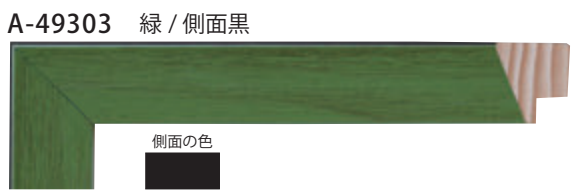
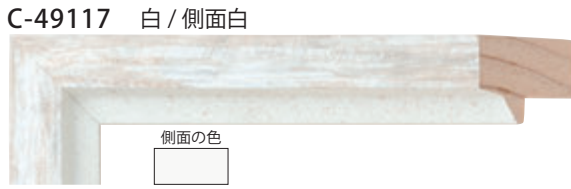
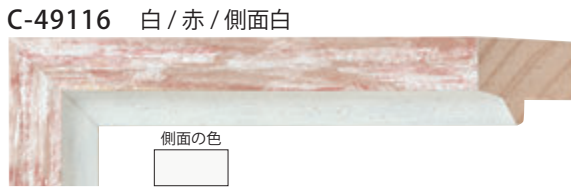
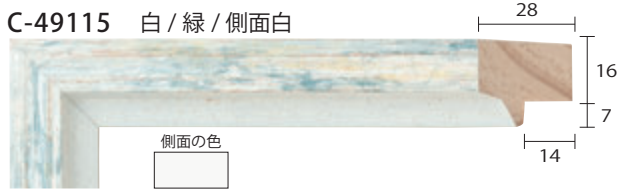

素地の突板を使用しているため、無垢材などと同様に経年で色味が徐々に濃くなっていきます。天然木ならではの風合い変化をお楽しみください。

オーク / ウォールナット 突板

オーク 突板

天然木の風合いを活かした仕上げ
木目 / 色味 / 濃淡 / 斑が異なります

モールドイングは入荷毎に、色・仕上げ・寸法に微妙な違いが生じたり、カタログとも色が異なることがあります。

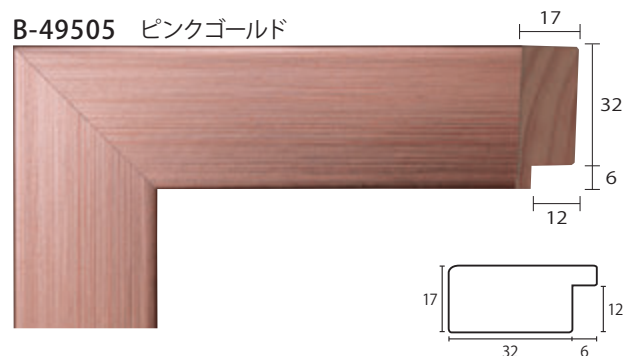
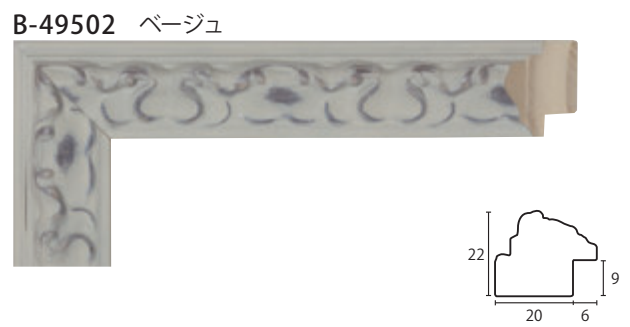
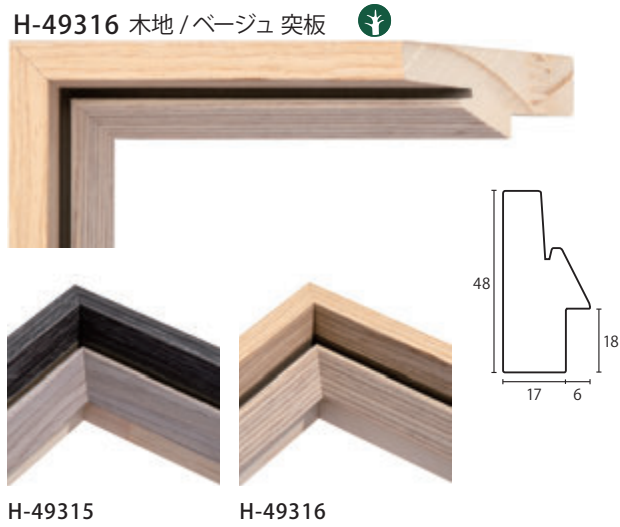

 天然木の風合いを活かした仕上げ
木目 / 色味 / 濃淡 / 斑が異なります

E-49506 金

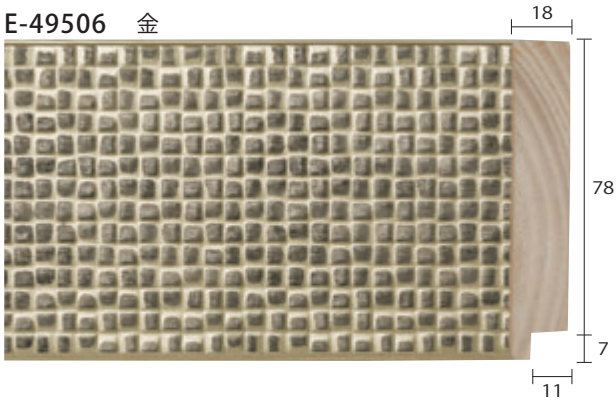

E-49507 銀

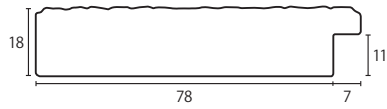
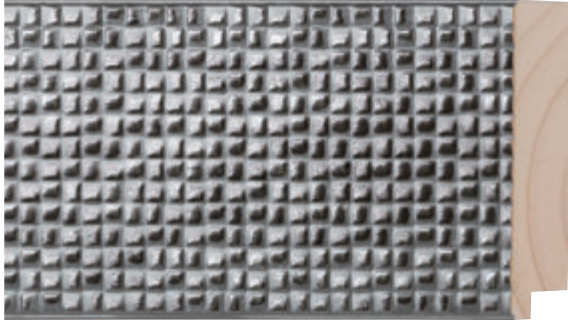

B-49508 赤



B-49509 黄



B-49510 青



B-49511 緑

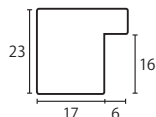

D-49512 銀



D-49513 黒 / 銀



D-49514 金

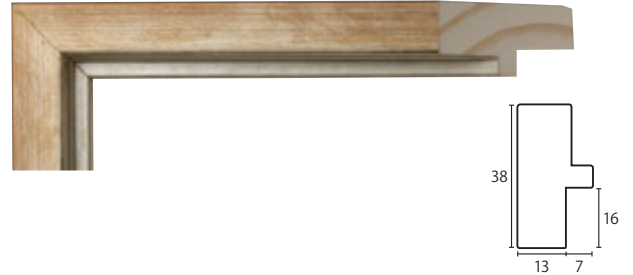

F-49515 銀



F-49516 黒 / 銀

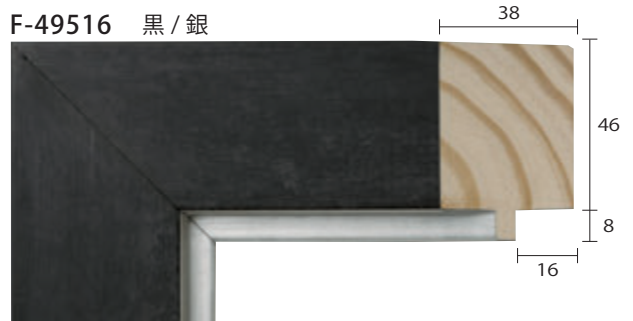

F-49517 金

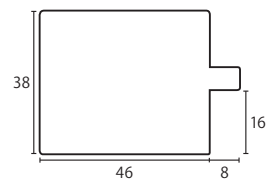

B-51001 銀 / 黒 / 側面黒

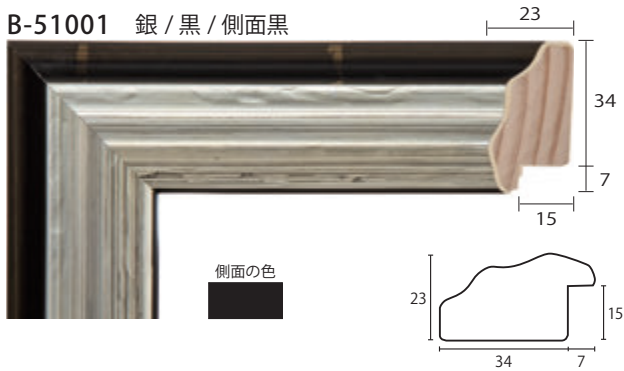

A-60012 こげ茶 / 側面黒

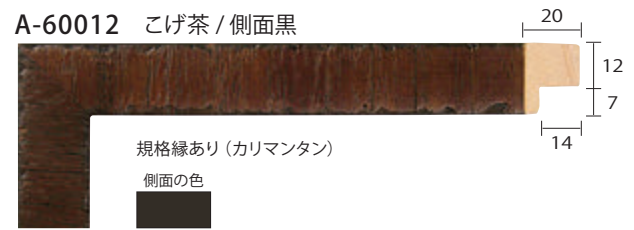

A-60013 薄茶 / 側面黒

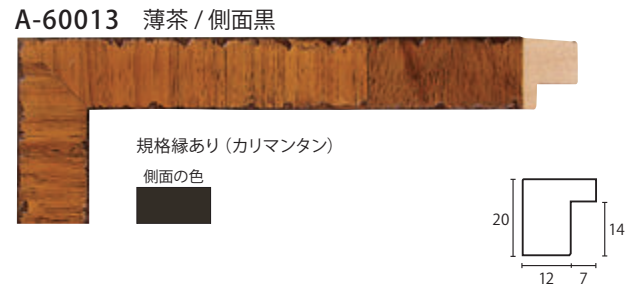

E-51006 銀 / 黒

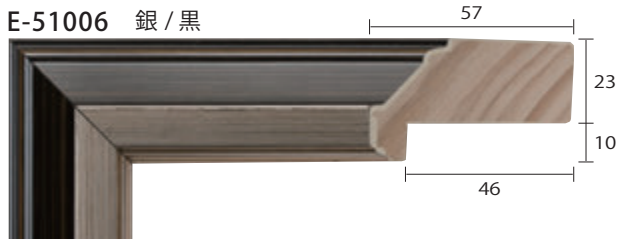

E-51007 黒

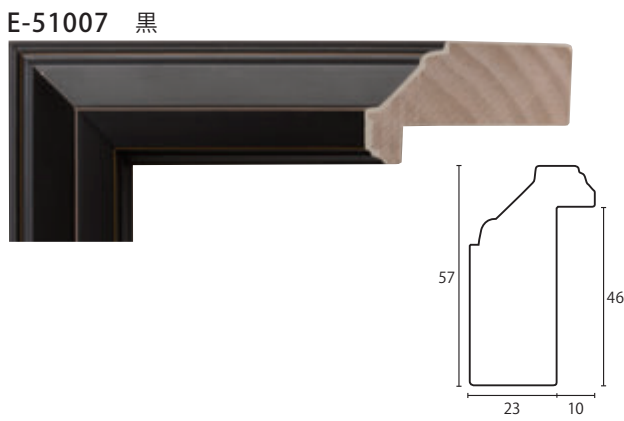

A-60014 金



A-60015 銀



A-60016 白



B-60003 茶 / 側面黒



A-60010 アイボリー



A-60011 青緑



A-60017 濃緑茶 / 側面黒



A-60018 茶 / 側面黒



A-60019 茶 / 銀 / 側面黒



A-60026 アイボリー / 側面金



A-60020 濃緑茶 / 銀 / 側面黒

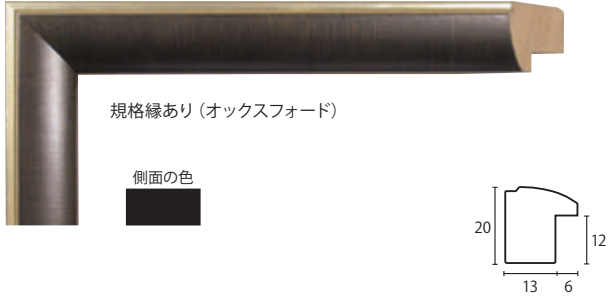

A-60027 緑 / 側面金



A-60021 金



A-60028 青 / 側面銀

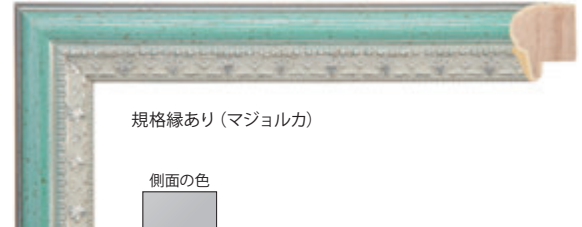

A-60022 銀



A-60029 ピンク / 側面銀

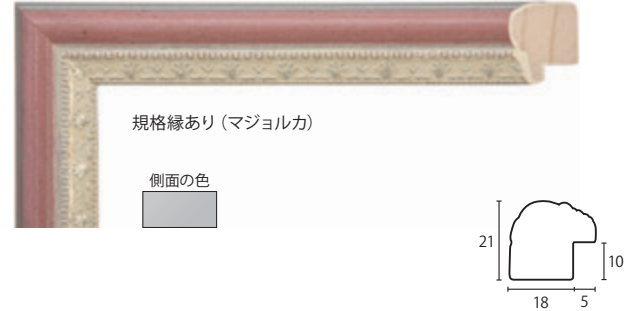

A-60023 金



A-60040 白 / 銀 / 側面白



A-60024 銀



A-60041 黒 / 銀 / 側面黒

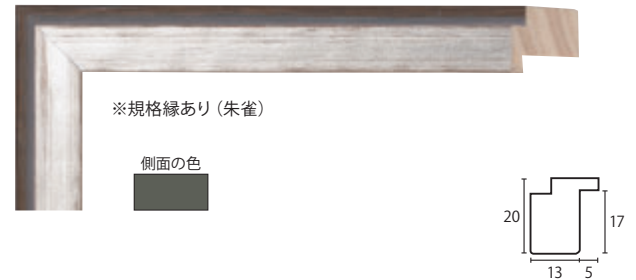

B-60042 黒 / 銀

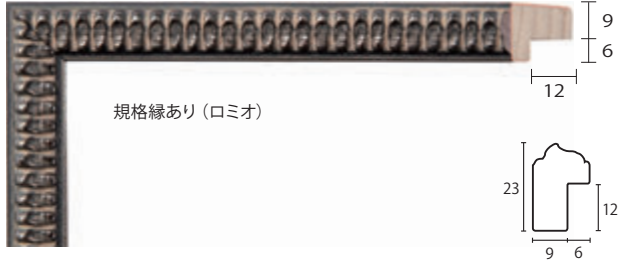

B-70022 白 / 水色



B-60043 黒 / 銀

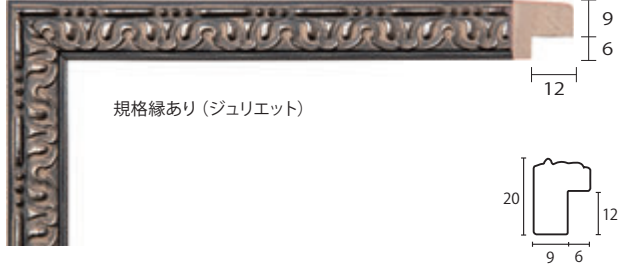

B-70023 白 / ペーージュ

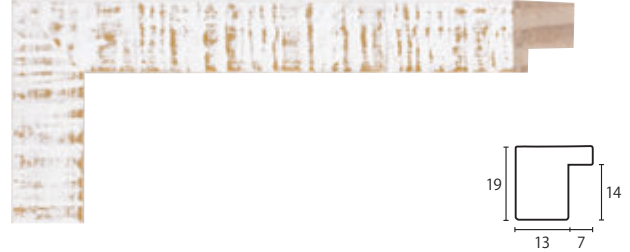

A-70000 アイボリー / 金 / 側面金

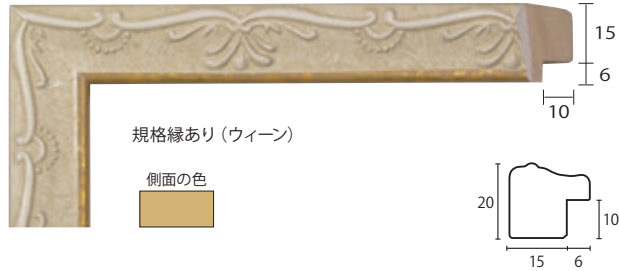

D-70024 白 / 金

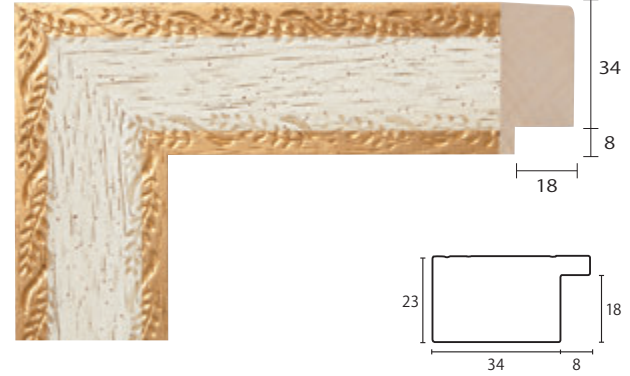

E-70011 黒 / 銀

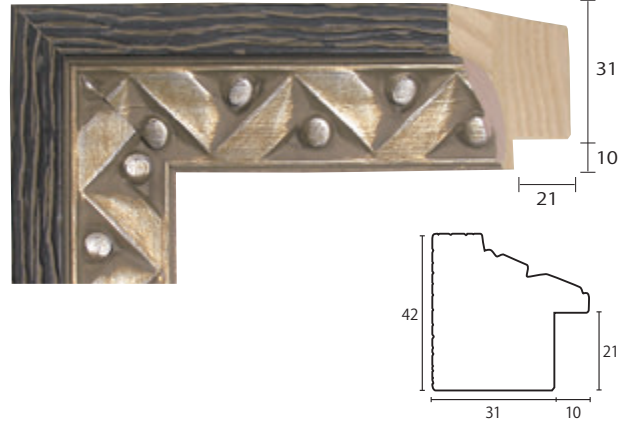

C-70025 銀 / 赤



D-70020 木地 オーク材



C-70026 銀 / 緑



C-70027 銀 / グレー



モールディングは入荷毎に、色・仕上げ・寸法に微妙な違いが生じたり、カタログとも色が異なることがあります。

1本ずつ手作業による仕上げ
風合いのばらつきが多くみられます

天然木の風合いを活かした仕上げ
木目 / 色味 / 濃淡 / 斑が異なります

E-70028 金

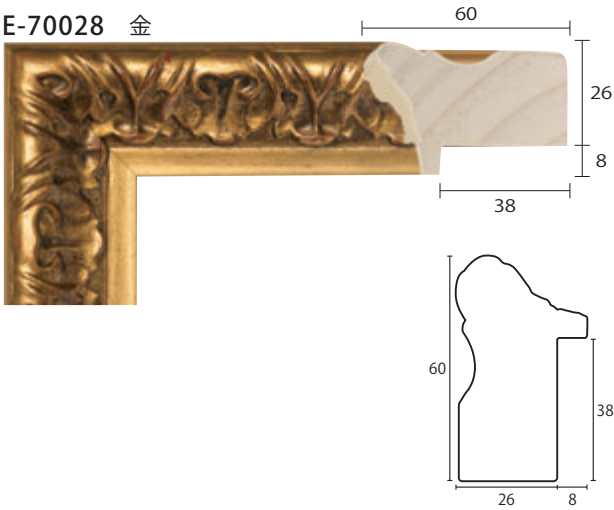

A-71004 木地 突板



A-71005 茶 突板 / 側面黒



E-70029 緑 / 側面白

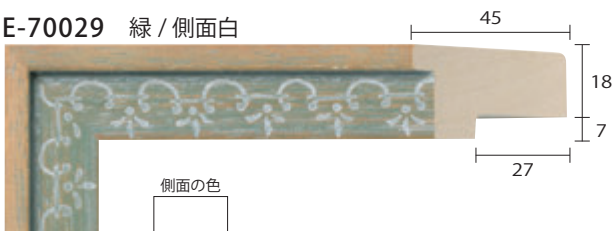

C-71006 茶 突板



E-70030 青 / 側面白

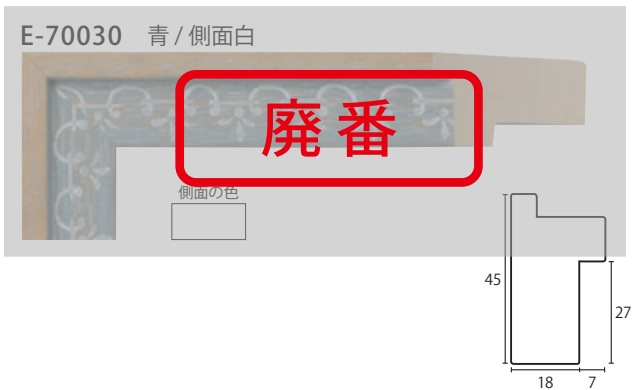

C-71007 白 突板

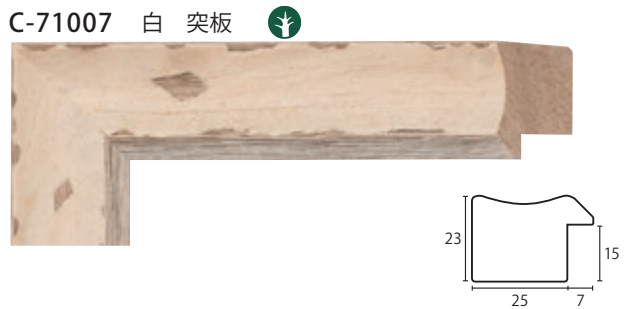

A-71000 茶

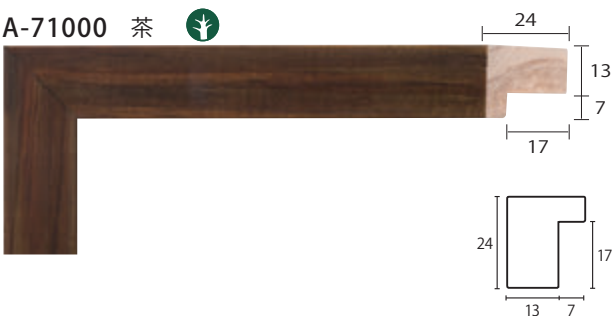

B-71008 金



B-71009 銀



C-71002 茶

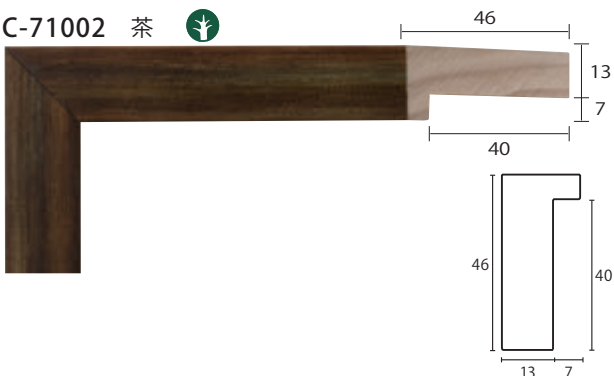

B-71010 アンティークゴールド



1本ずつ手作業による仕上げ
風合いのばらつきが多くみられます

天然木の風合いを活かした仕上げ
木目 / 色味 / 濃淡 / 斑が異なります

モルディングは入荷毎に、色・仕上げ・寸法に微妙な違いが生じたり、カタログとも色が異なることがあります。



モールドイング：14-4024 金/白

FrameMaster®

フレームマスター コレクション

ヨーロッパの伝統的なデザイン、
手彩色による仕上げなど、
趣のあるアルチザン（職人）的な
商品が主となっています。

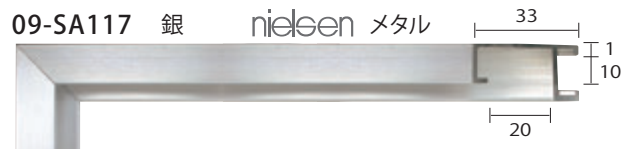
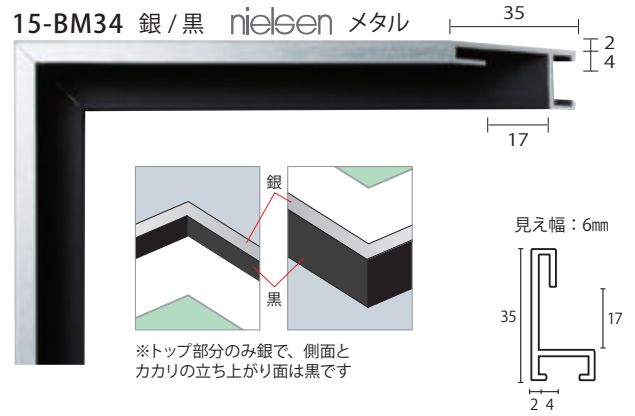
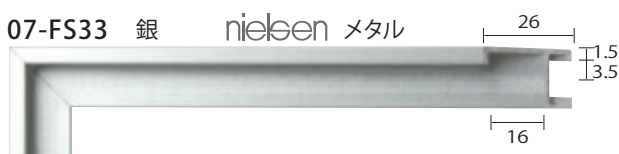
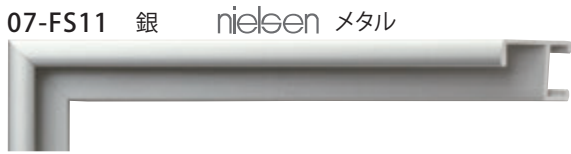

※在庫限りの廃番品は値引き販売致します。

09-1149 金



18-1200 金



32-3004 金

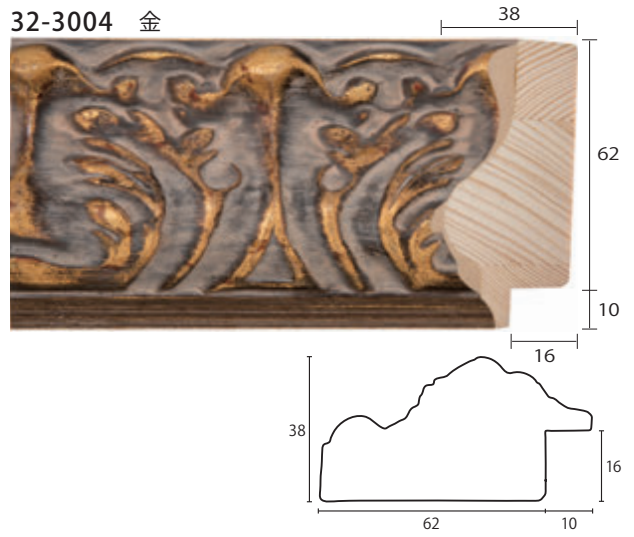

22-1205 茶 / 金



40-3009 こげ茶



同デザインのフィレ P.85 Y-46019

22-1206 黒 / 金



46-3010 白銀

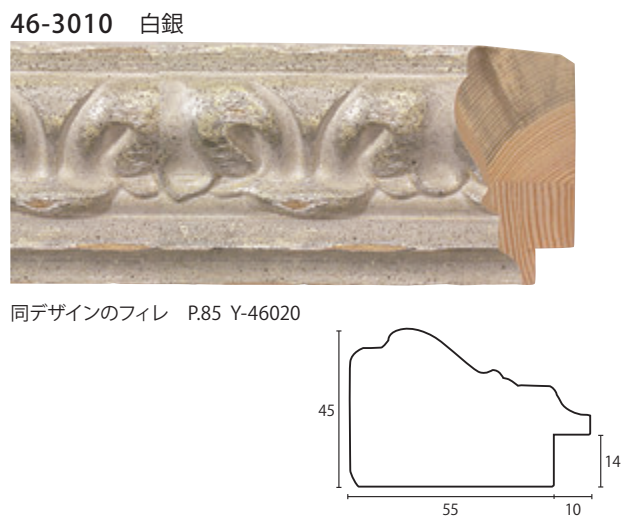

同デザインのフィレ P.85 Y-46020

26-3001 金

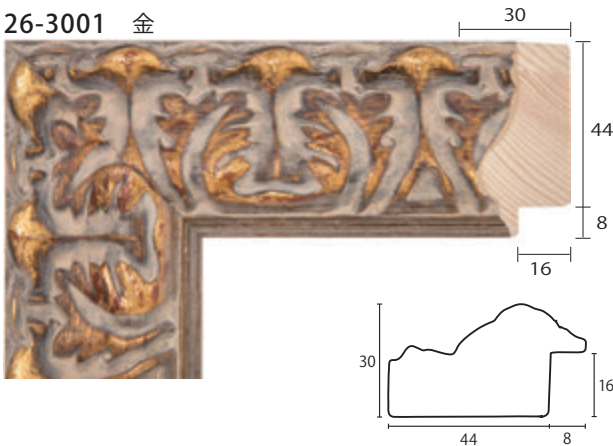

42-3011 白銀

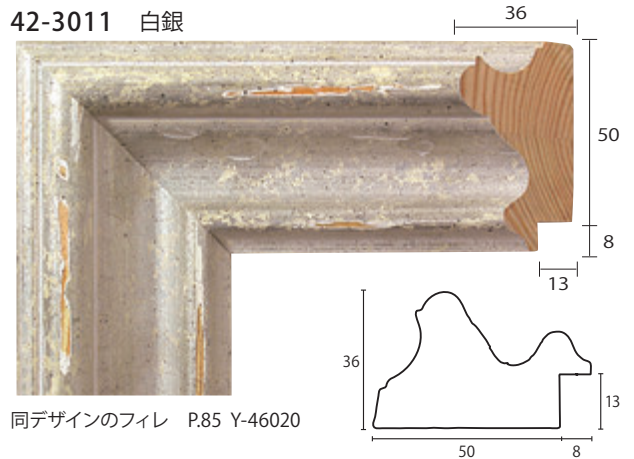

同デザインのフィレ P.85 Y-46020

1本ずつ手作業による仕上げ
風合いのばらつきが多くみられます

38-3012 白銀



同デザインのフィレ P.85 Y-46020

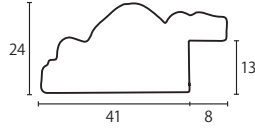

46-3017 黒 PEFC 認証パイン材

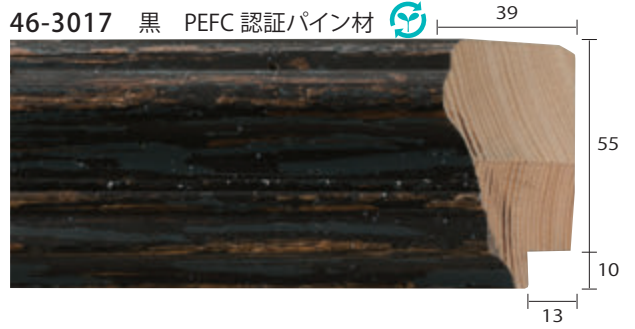

46-3018 白 PEFC 認証パイン材

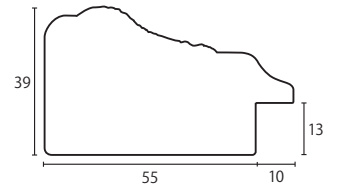

28-3013 黒 PEFC 認証パイン材



28-3014 白 PEFC 認証パイン材



28-3016 緑 PEFC 認証パイン材

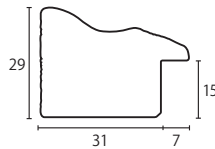

モールドイング：28-3014 白
フィレ：Y-20093 金

12-3019 黒 / 銀



12-3020 茶 / 銀

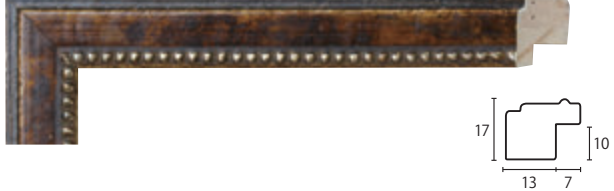

16-3021 黒 / 銀



16-3022 茶 / 銀



14-3023 銀 / 黒



36-3024 黒 / 銀

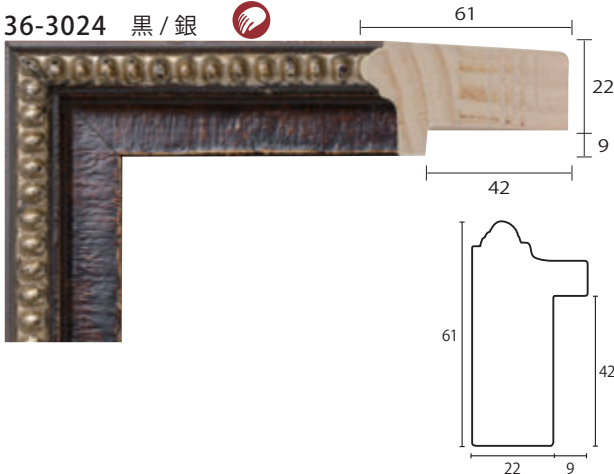

58-3025 黒 / 銀

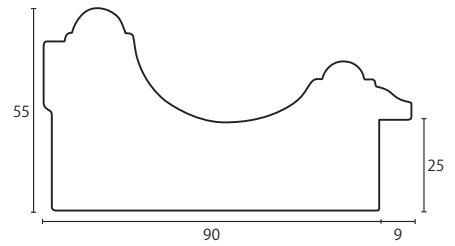

38-3026 白



※薄くスライスした貝をモールドイング表面に
手作業で貼って仕上げています

※同シリーズ P.46

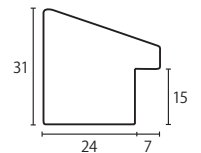

48-3027 白



※薄くスライスした貝をモールドイング表面に
手作業で貼って仕上げています

※同シリーズ P.46

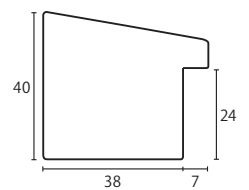

1本ずつ手作業による仕上げ
風合いのばらつきが多くみられます

15-3028 赤 (艶あり)

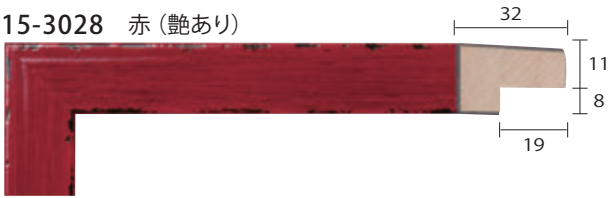

15-3029 黒 (艶あり)

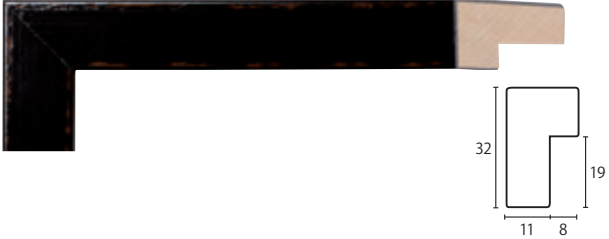

20-3030 赤 (艶あり)

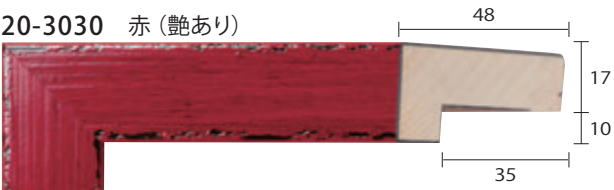

20-3031 黒 (艶あり)



22-3032 赤 (艶あり)

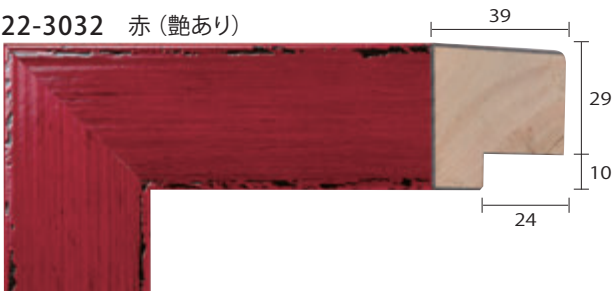

22-3033 黒 (艶あり)

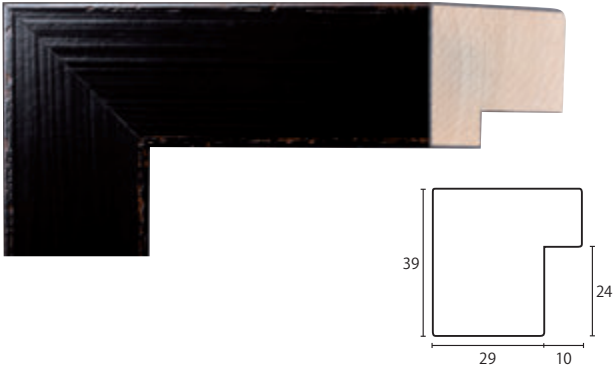

22-3034 茶 PEFC 認証



22-3035 茶 PEFC 認証



32-3036 茶 PEFC 認証

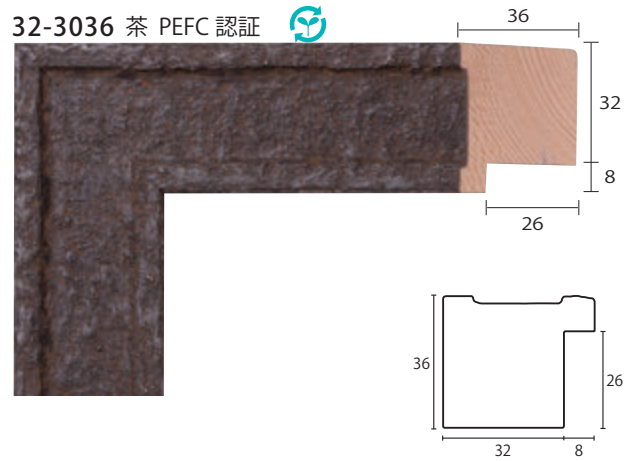

46-3037 茶 PEFC 認証

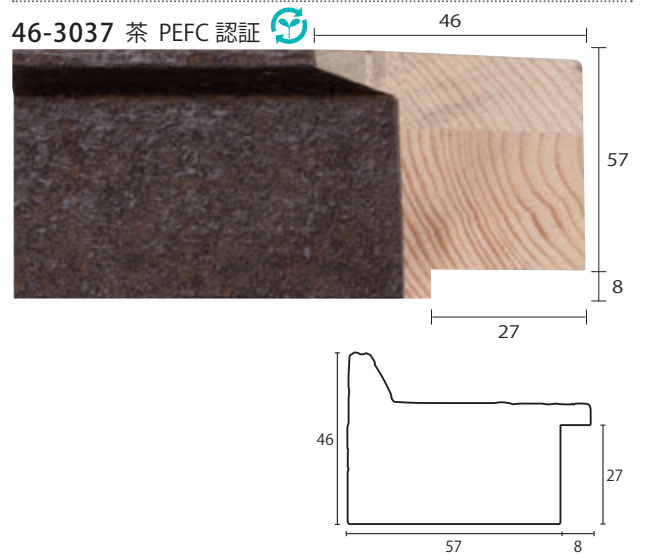

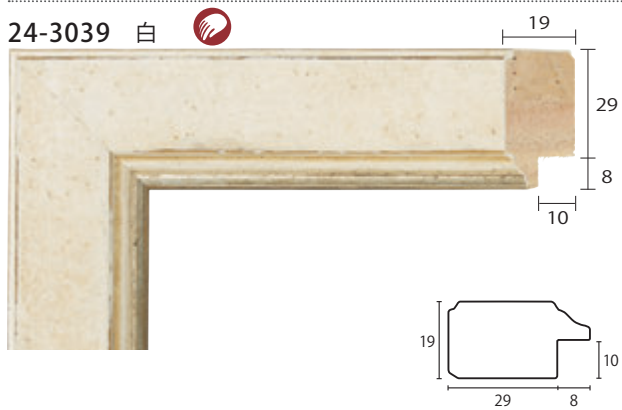
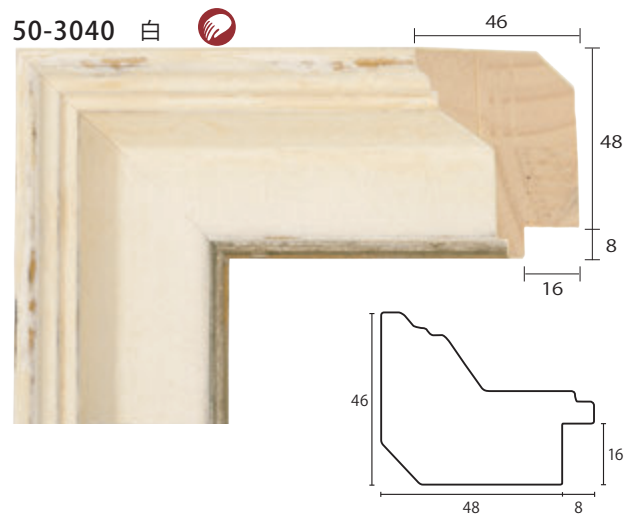
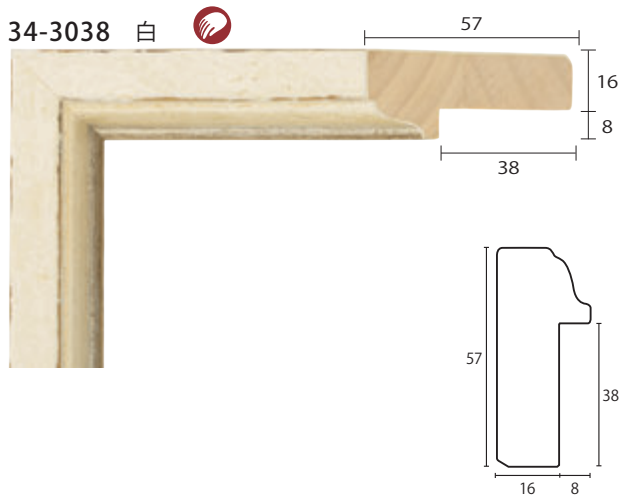

モールディング：20-3041 白

 1本ずつ手作業による仕上げ
風合いのばらつきが多くみられます

モールディングは入荷毎に、色・仕上げ・寸法に微妙な違いが生じたり、カタログとも色が異なることがあります。

24-3042 茶 PEFC 認証

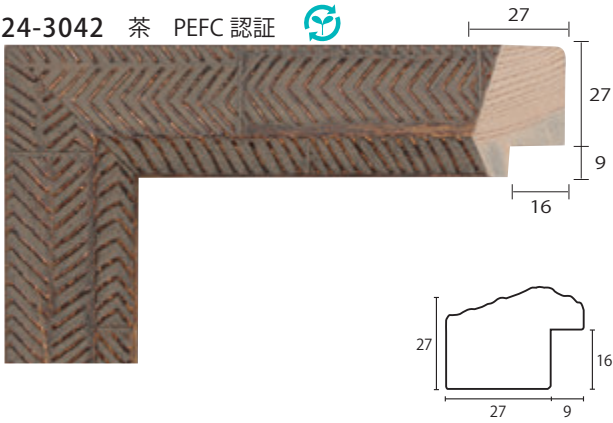

22-3048 白

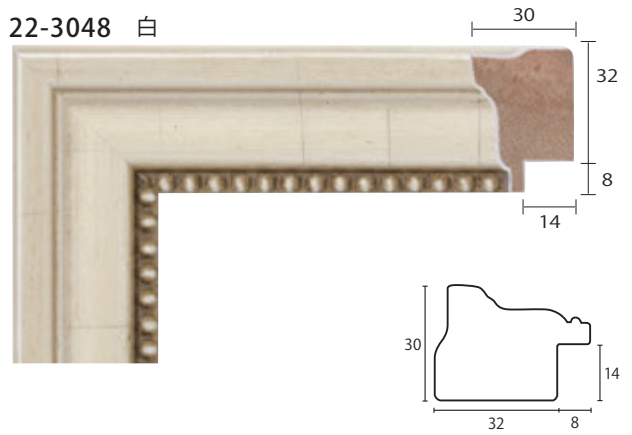

14-3044 白

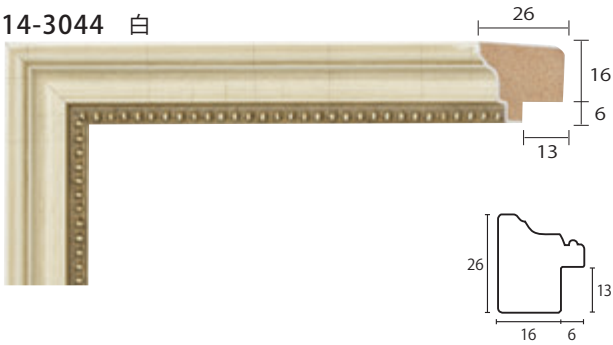

32-3049 白



28-3045 白



36-3050 黒/金

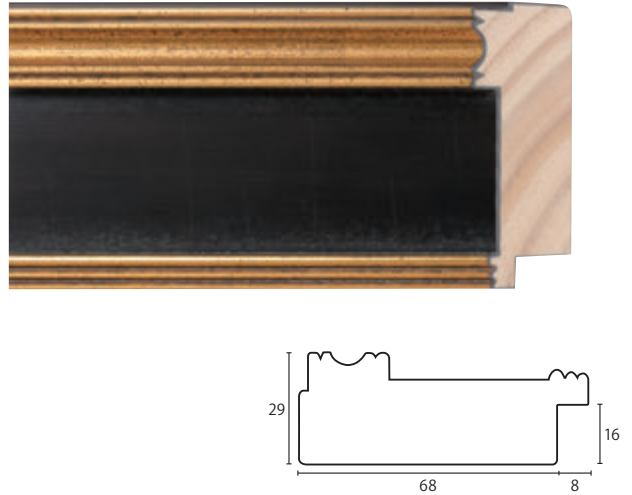

28-3046 黒



32-3047 黒/金

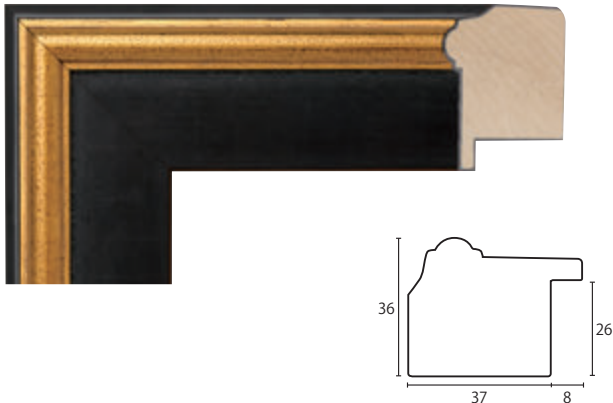

12-3051 茶/銀



FSC / PEFC 認証商品
詳しい説明は巻頭をご参照ください

モールディングは入荷毎に、色・仕上げ・寸法に微妙な違いが生じたり、カタログとも色が異なることがあります。

16-3052 黒



16-3053 銀



16-3054 茶 / 銀

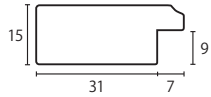

36-3055 黒



36-3056 銀



36-3057 茶 / 銀

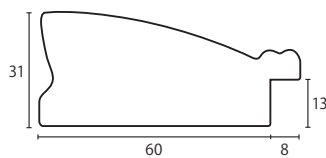

18-3058 茶 (突板) / 側面茶



28-3059 茶 (突板) / 側面茶

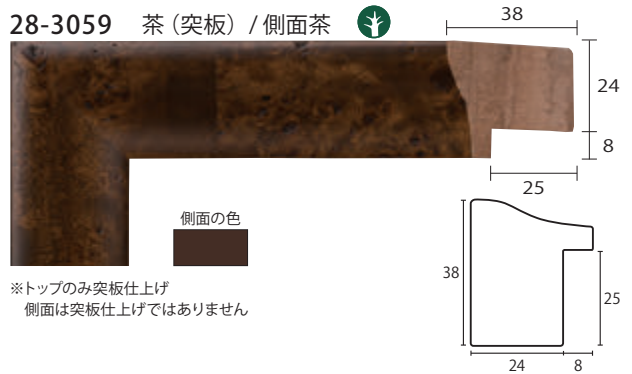

30-3060 茶 (突板) / 側面茶

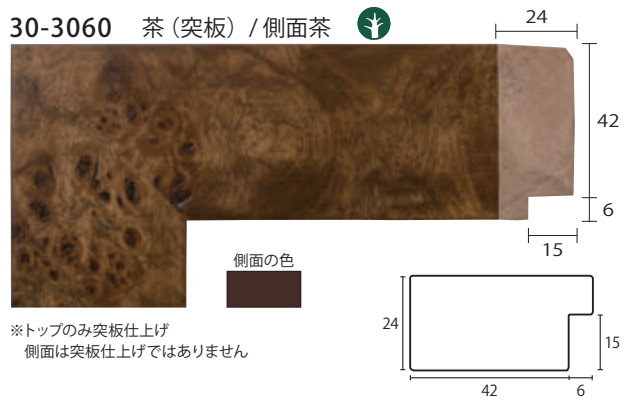

20-3061 白 PEFC 認証パイン材



20-3062 ピンク PEFC 認証パイン材

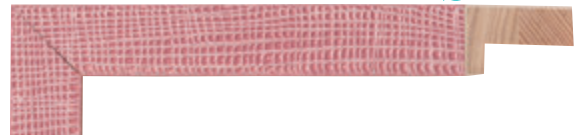

20-3063 緑 PEFC 認証パイン材



20-3064 黒 PEFC 認証パイン材



天然木の風合いを活かした仕上げ
木目 / 色味 / 濃淡 / 斑が異なります

FSC / PEFC 認証商品
詳しい説明は巻頭をご参照ください

01-4000 黄



01-4001 赤



01-4004 赤茶



01-4005 オレンジ

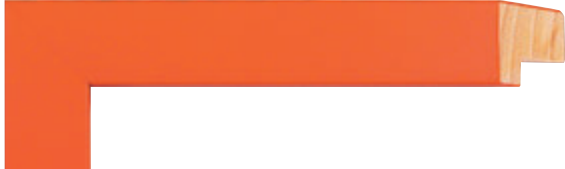

01-4007 青



01-4008 濃紺



01-4009 水色

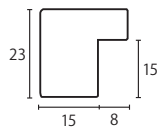

18-4020 茶 / 金 / 側面茶



18-4021 グレー / 銀 / 側面グレー



22-4022 金 リネン貼り

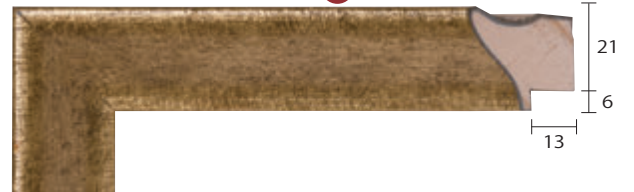

22-4023 銀 リネン貼り

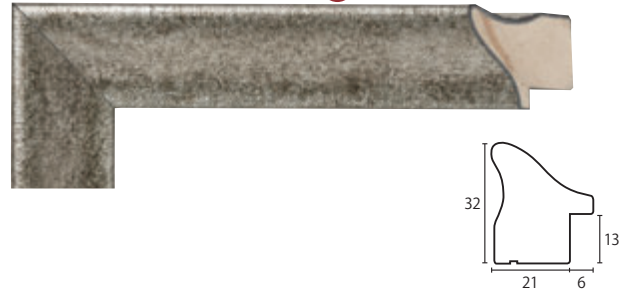

14-4024 金 / 白 / 側面白



14-4025 銀 / グレー / 側面グレー



1本ずつ手作業による仕上げ
風合いのばらつきが多くみられます

モールドイングは入荷毎に、色・仕上げ・寸法に微妙な違いが生じたり、カタログとも色が異なることがあります。

22-4026 金 / 白 / 側面白

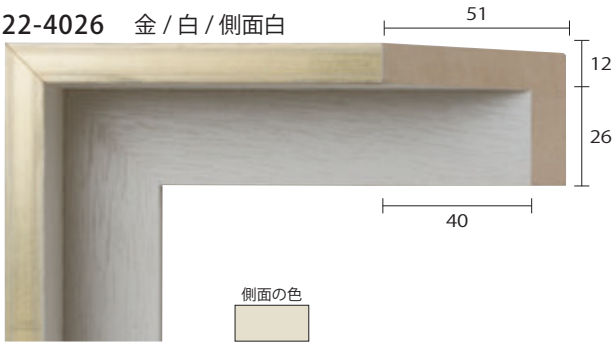

※寸法指定にご注意ください ※ P.88 参照

22-4027 銀 / グレー / 側面グレー

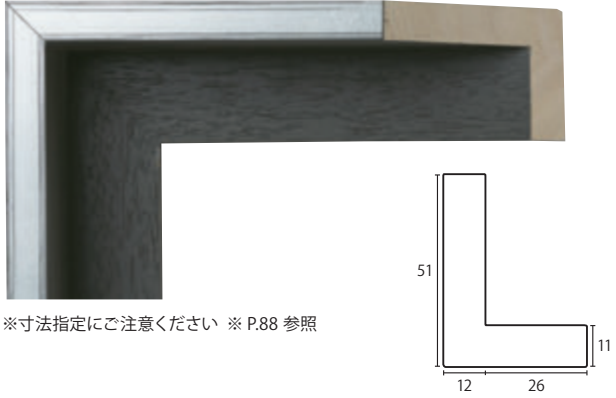

※寸法指定にご注意ください ※ P.88 参照

09-4028 黒



18-4029 黒

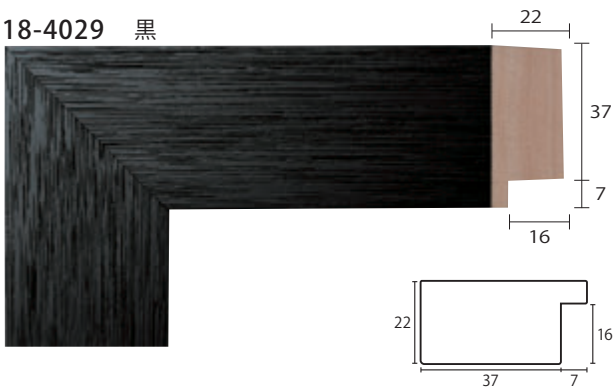

11-4030 白 / 側面金



11-4031 白 / 側面銀



11-4032 緑 / 側面銀

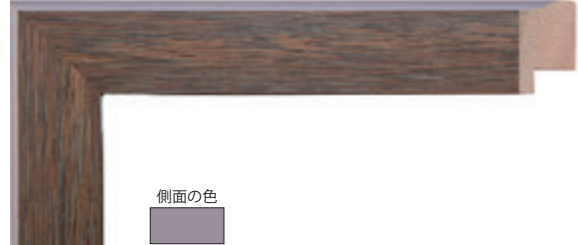

11-4033 黒 / 側面銅

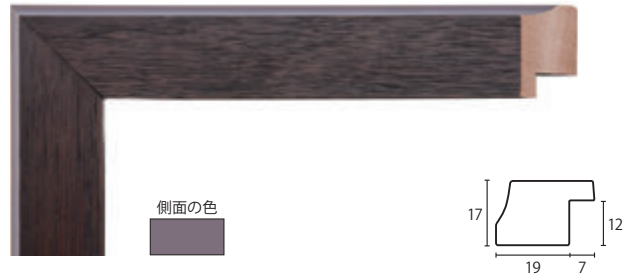

11-4030



11-4031



11-4032



11-4033

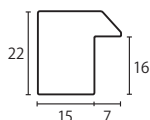
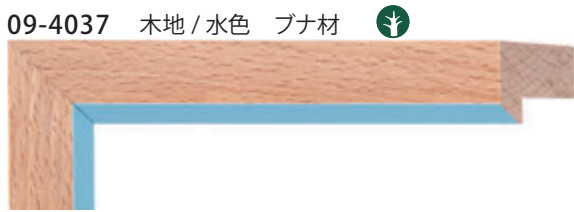
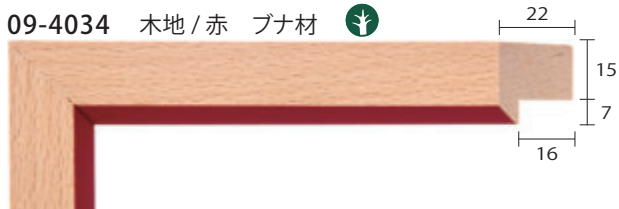

側面の色

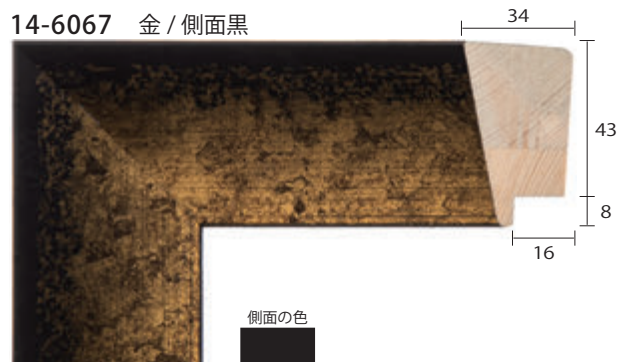
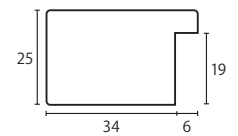
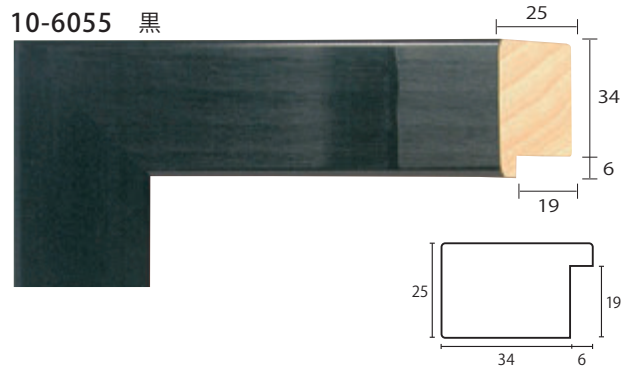
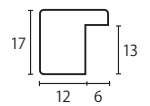
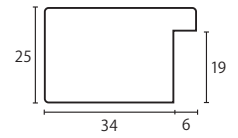

側面の色

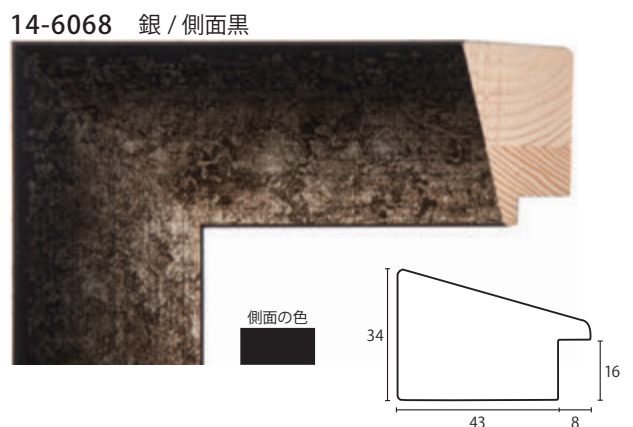

側面の色

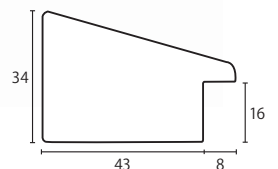

※在庫限りの廃番品は値引き販売致します。

 天然木の風合いを活かした仕上げ
木目 / 色味 / 濃淡 / 斑が異なります

モールディングは入荷毎に、色・仕上げ・寸法に微妙な違いが生じたり、カタログとも色が異なることがあります。

12-6069 金 / 側面黒

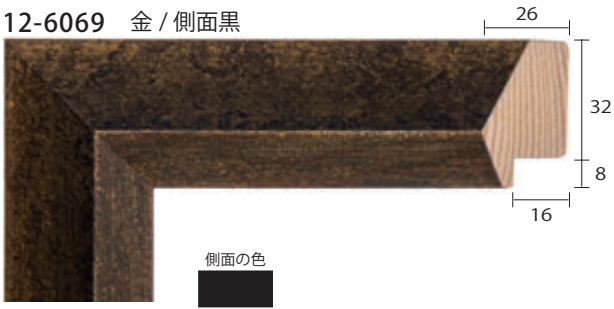

12-6070 銀 / 側面黒

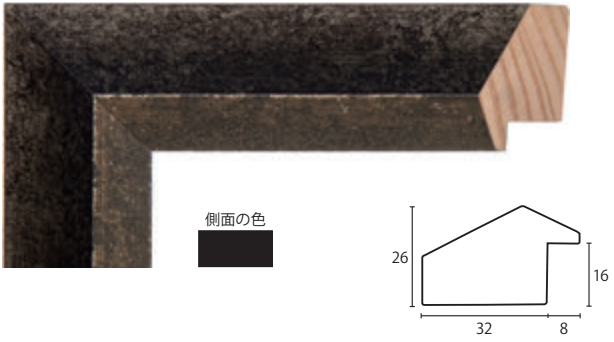

26-6087 金 / 側面グレー



26-6088 銀 / 側面グレー

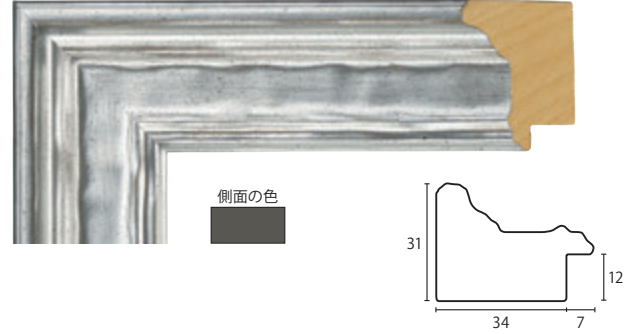

18-6071 黒 / 銀



18-6072 茶 / 銀



32-6089 金 / 側面グレー



32-6090 銀 / 側面グレー

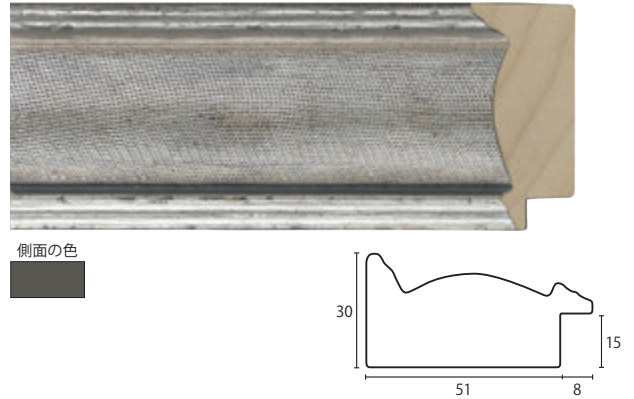

32-6073 黒 / 銀

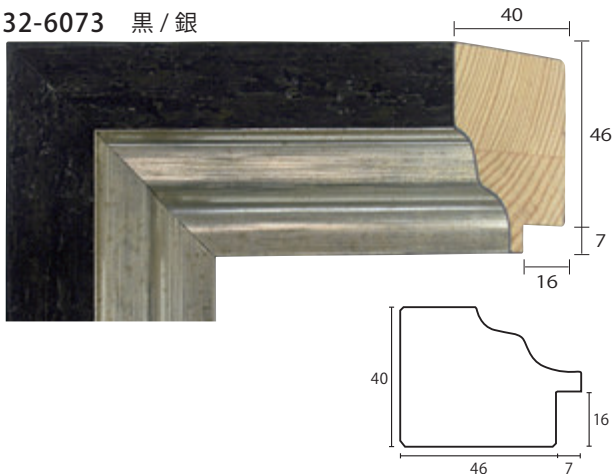

44-6101 黒 ※在庫限りの販売

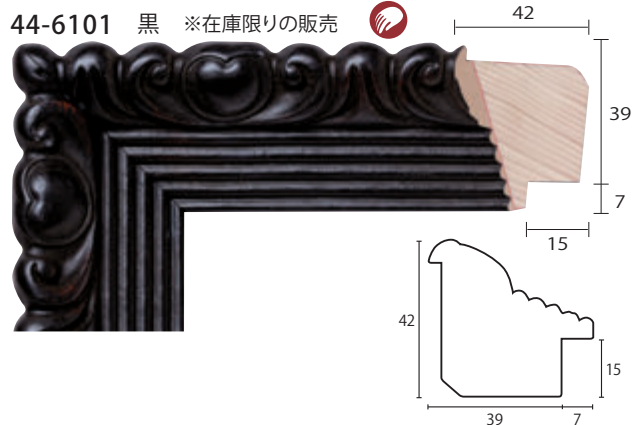

※在庫限りの廃番品は値引き販売致します。

1本ずつ手作業による仕上げ
風合いのばらつきが多くみられます

モルディングは入荷毎に、色・仕上げ・寸法に微妙な違いが生じたり、カタログとも色が異なることがあります。



※カカリの側面にも模様があります



※カカリの側面にも模様があります



※カカリの側面にも模様があります



※カカリの側面にも模様があります

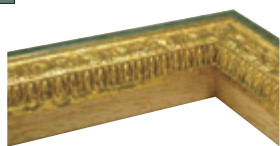

※ 12-6106 ~ 12-6110 は、カカリの側面にも模様があります

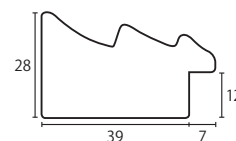
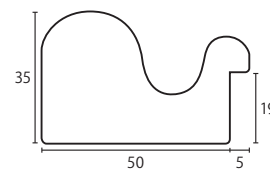
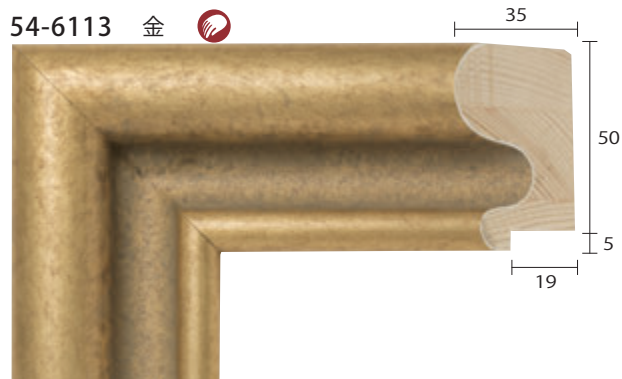
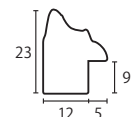
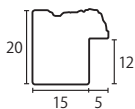

 1本ずつ手作業による仕上げ
風合いのばらつきが多くみられます

モールディングは入荷毎に、色・仕上げ・寸法に微妙な違いが生じたり、カタログとも色が異なることがあります。

42-6117 白/赤



42-6118 白/青



42-6119 白/黄

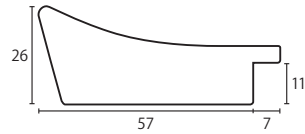

32-6120 銀/赤

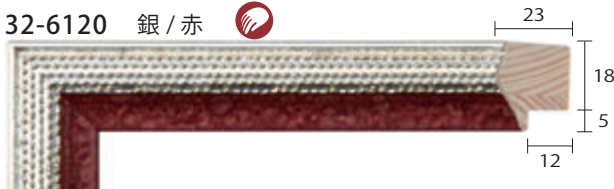

32-6121 銀/青



32-6122 金/アイボリー



32-6123 金/赤



22-6124 赤(艶あり)

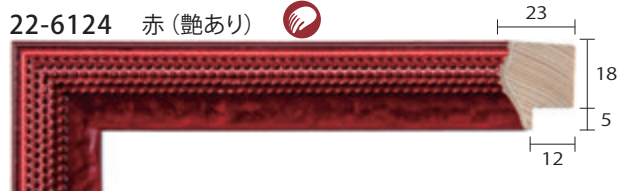

22-6125 青(艶あり)



18-6202 青/側面白

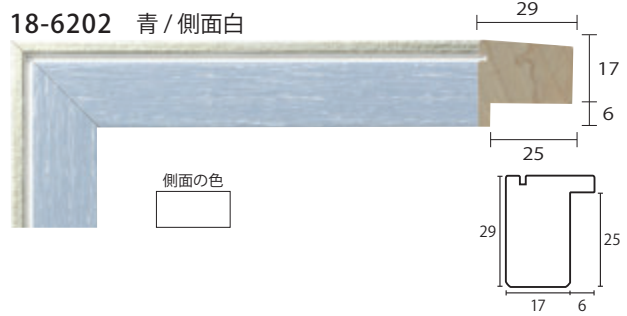

18-6203 白(艶あり)/側面茶



18-6204 黒(艶あり)/側面茶



18-6252R 金/緑/側面金

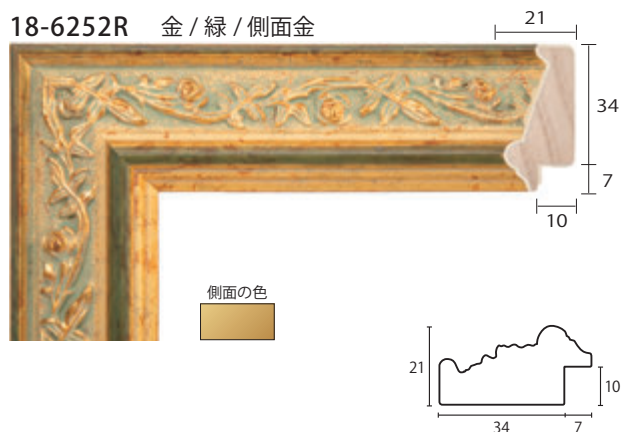

1本ずつ手作業による仕上げ
風合いのばらつきが多くみられます

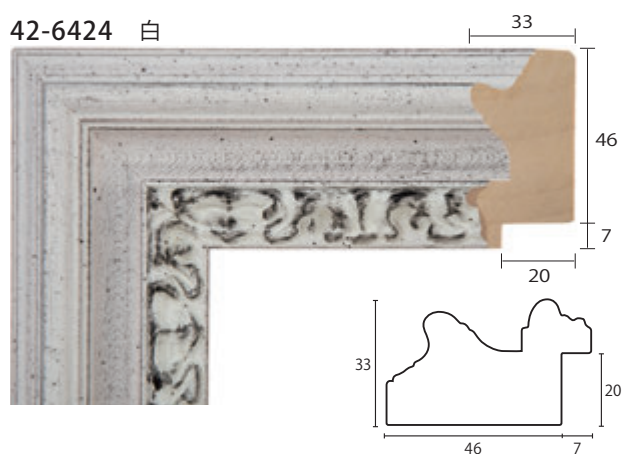
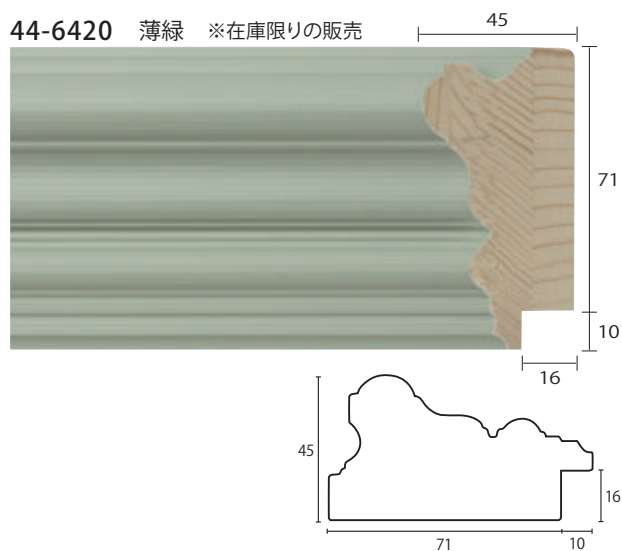
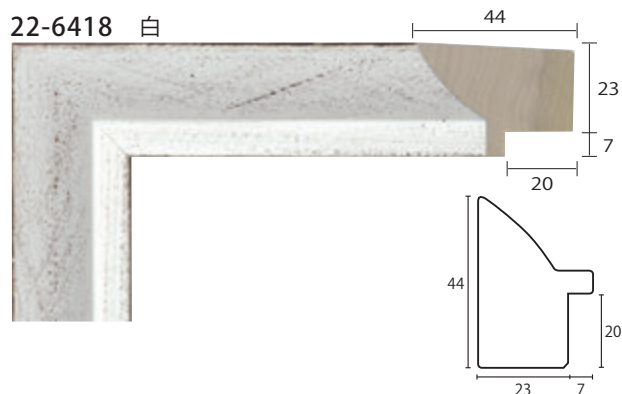
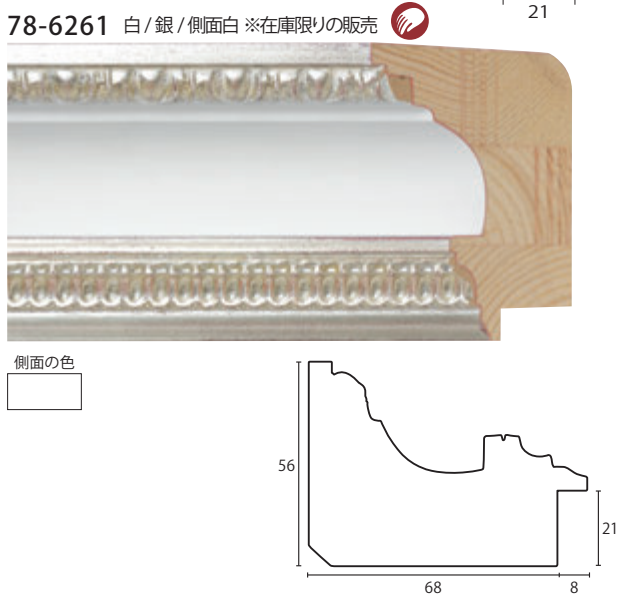

※在庫限りの廃番品は値引き販売致します。

1本ずつ手作業による仕上げ
風合いのばらつきが多くみられます

モールディングは入荷毎に、色・仕上げ・寸法に微妙な違いが生じたり、カタログとも色が異なることがあります。

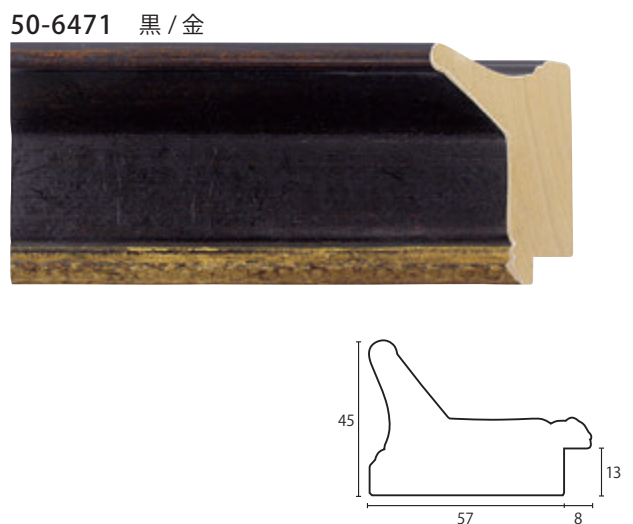
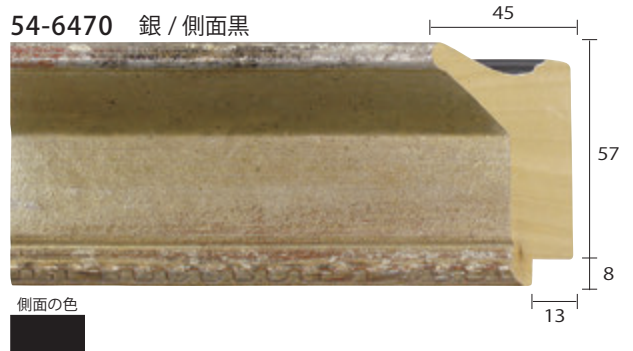
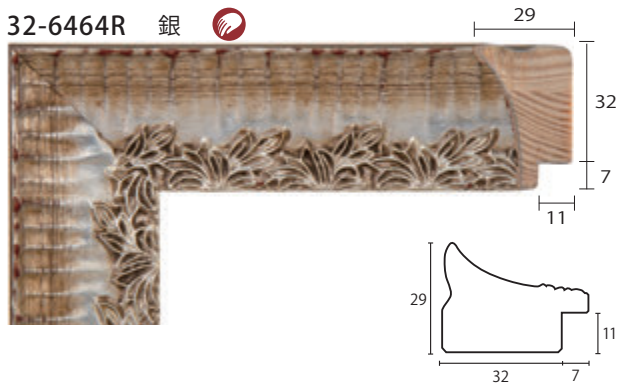
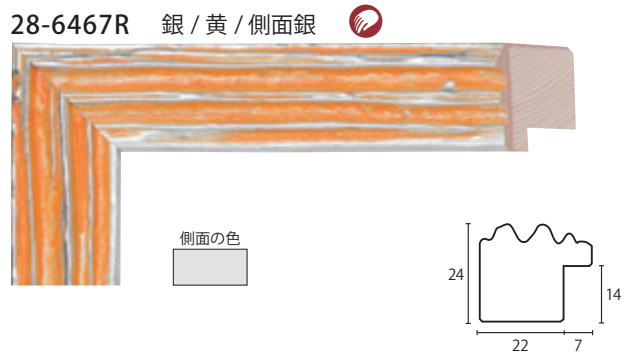
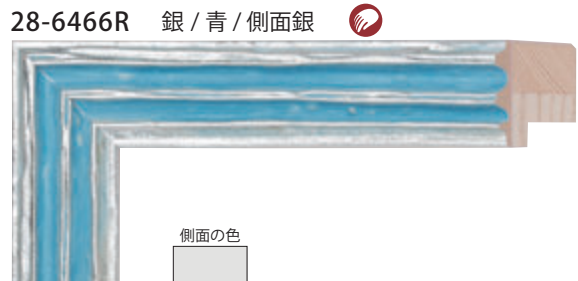
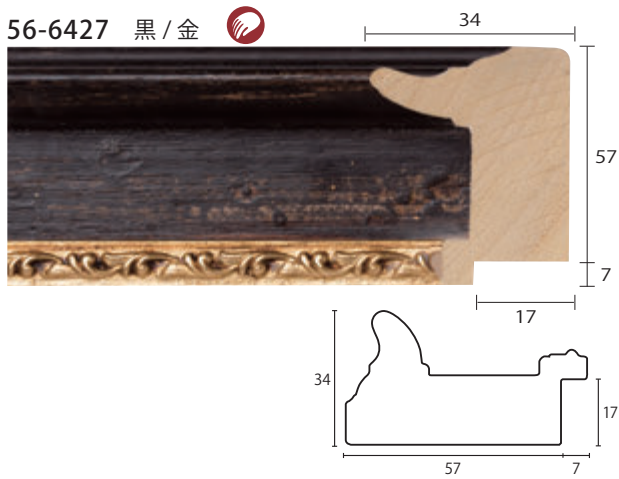

モールドイング：28-6467R 銀/黄/側面銀
 ファイル：Y-10151 黒/銀

モールドイングは入荷毎に、色・仕上げ・寸法に微妙な違いが生じたり、カタログとも色が異なることがあります。

天然木の風合いを活かした仕上げ
 木目/色味/濃淡/斑が異なります

1本ずつ手作業による仕上げ
 風合いのばらつきが多くみられます

44-6474 アイボリー

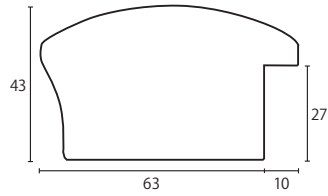
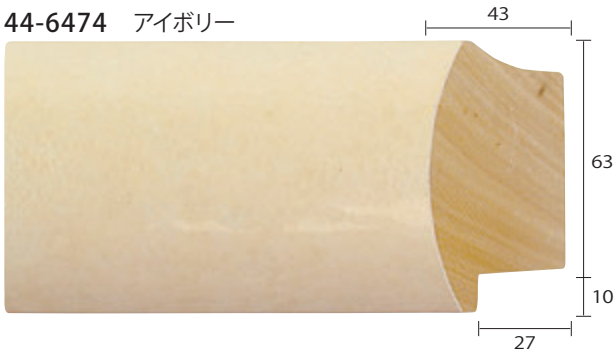

11-6483 金



11-6484 銀



11-6485 黒



11-6486 白

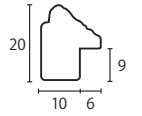

16-6476 黒/銀

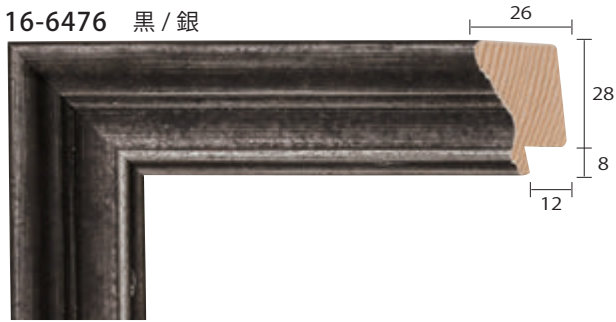

16-6477 白/銀

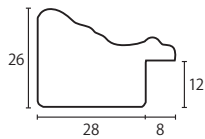
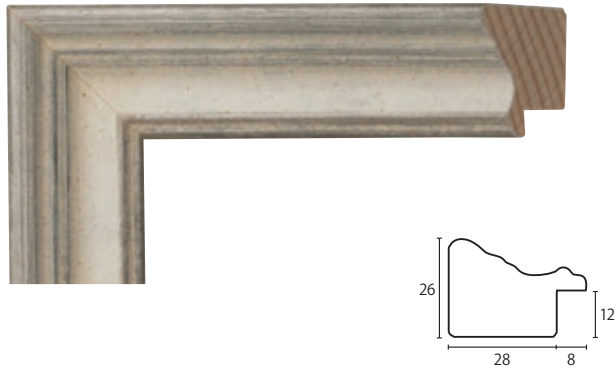

22-6487 茶/金



22-6488 黒/銀



22-6489 金



22-6490 銀



22-6491 白/銀

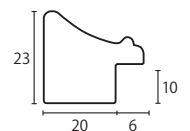

24-6482R 白/銀

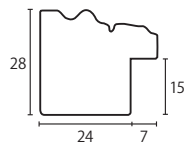

60-6492 茶/金

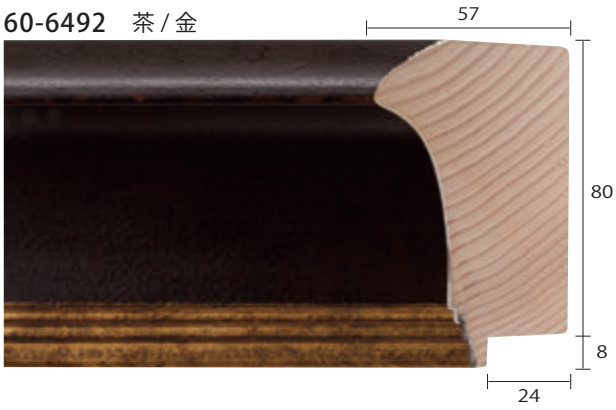

46-6497 金

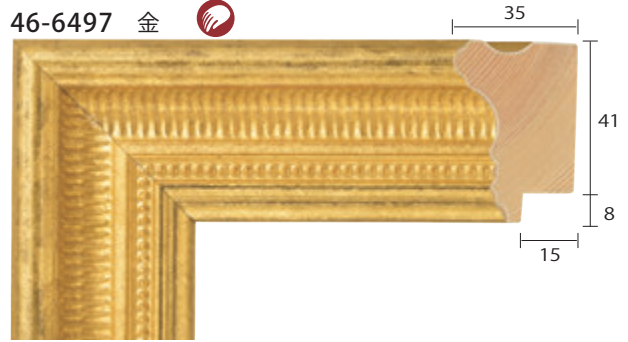

46-6498 銀

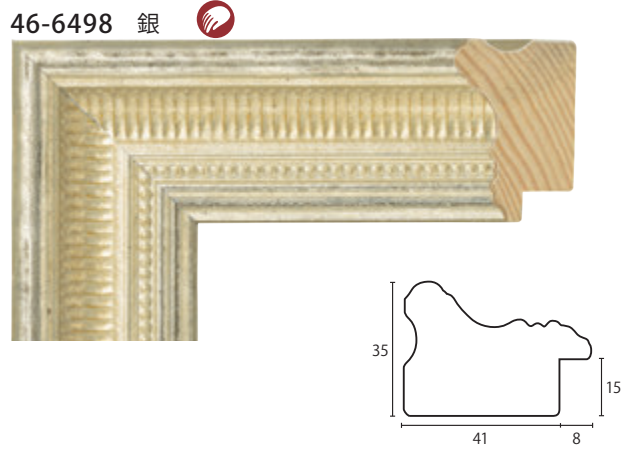

60-6493 白/銀 ※在庫限りの販売

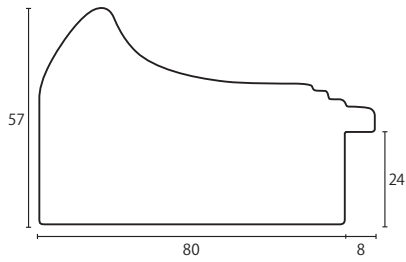

18-6499 シャンパンゴールド/側面グレー



18-6500 銅/側面グレー



18-6501 銀/側面グレー



18-6502 金/側面グレー

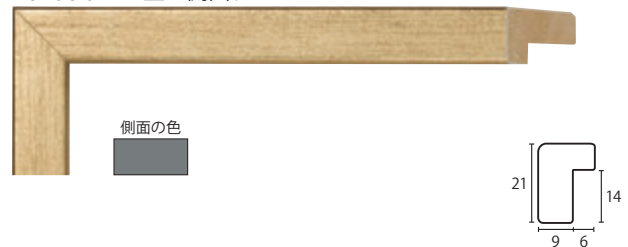

22-6495 白 ※在庫限りの販売



※在庫限りの廃番品は値引き販売致します。

1本ずつ手作業による仕上げ
風合いのばらつきが多くみられます

モールディングは入荷毎に、色・仕上げ・寸法に微妙な違いが生じたり、カタログとも色が異なることがあります。

22-6503 銀 / 側面グレー



22-6504 金 / 側面グレー



06-6532 金



18-6535 白 / 金

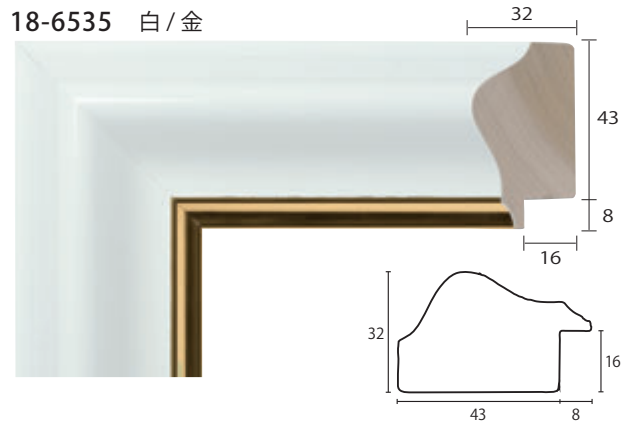

10-6512 金



10-6513 銀



44-6538 金



18-6518 黒 / 金

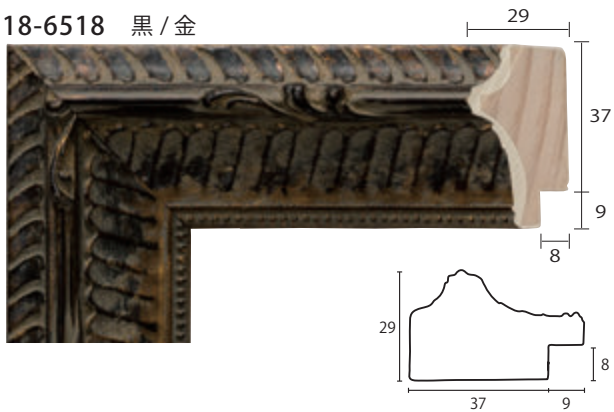

34-6539 金

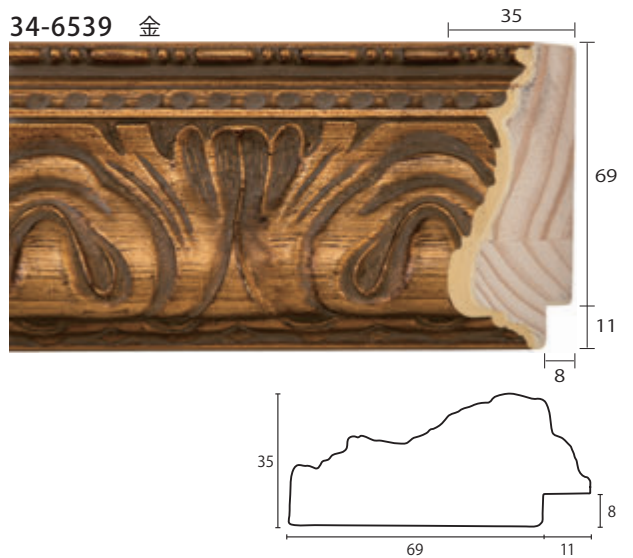

18-6519 黒 / 金

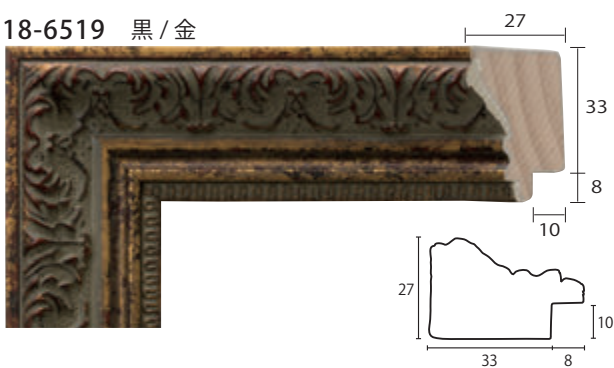

32-6540 金

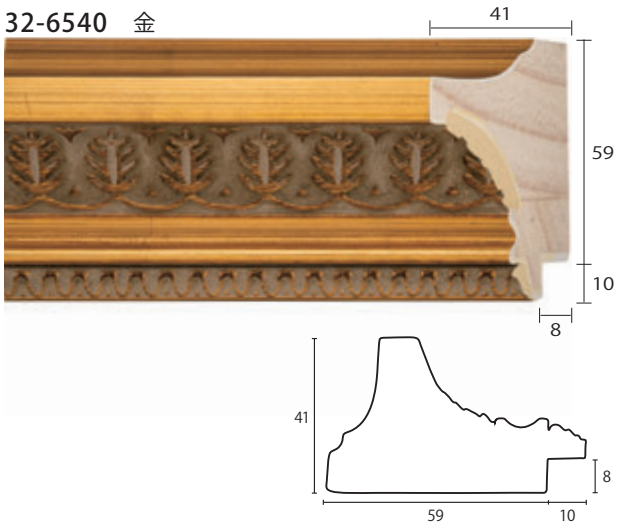

12-6561 茶

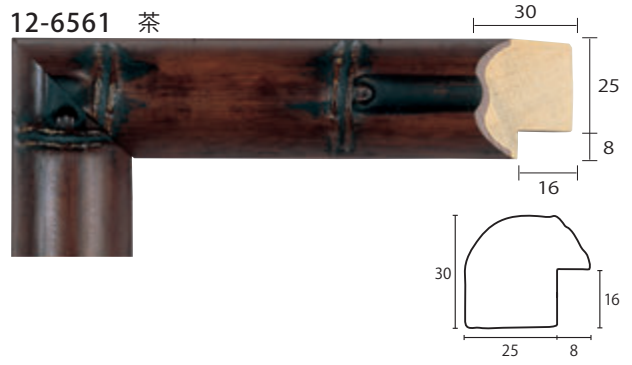

26-6542 金

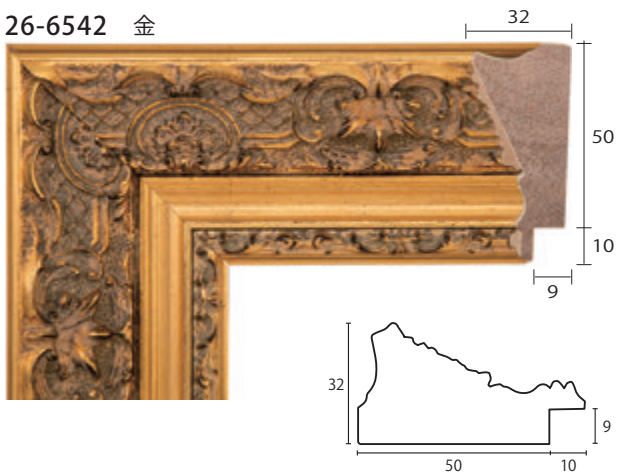

26-6562 黒

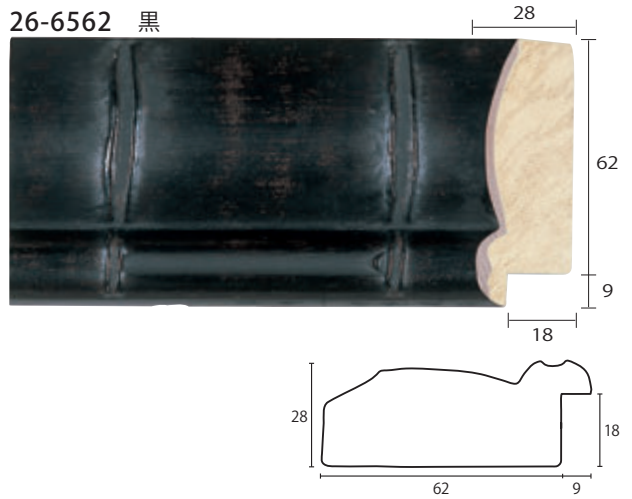

12-6552 黒

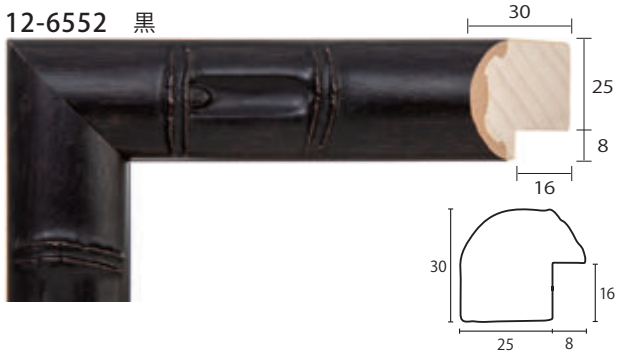

18-6563 金



10-6554 黒



18-6565 金/黒



10-6560 茶



18-6566 銀

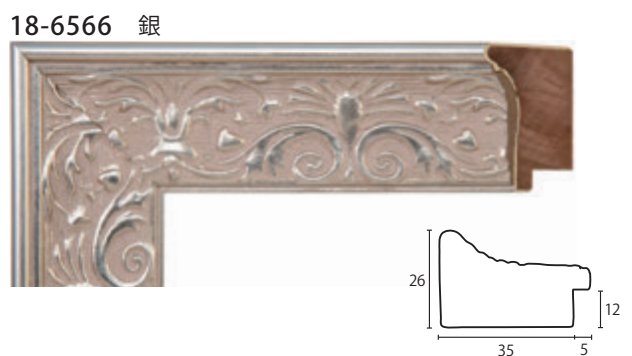

18-6600 白/グレー



18-6601 白/ベージュ



22-6609 黒



22-6603 白/ベージュ

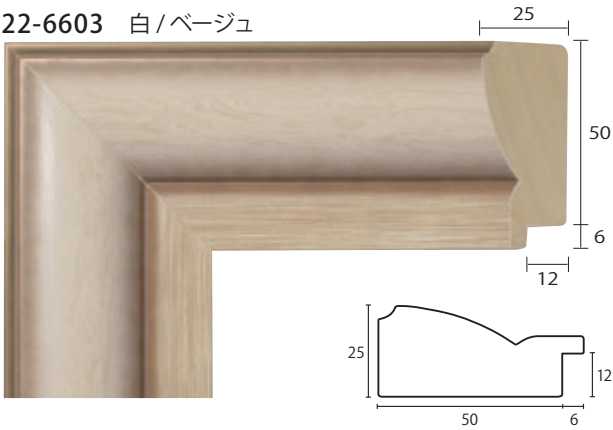

24-6610 白/銀/側面銀

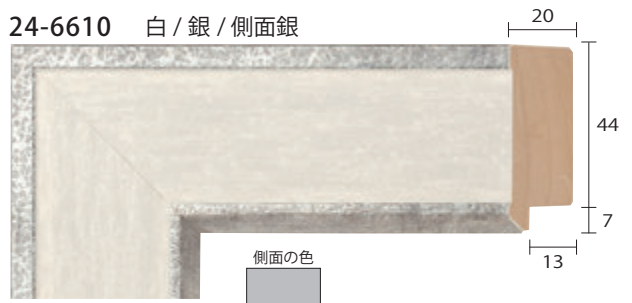

24-6611 青/黒/側面黒



16-6604 白



24-6612 緑/銀/側面銀

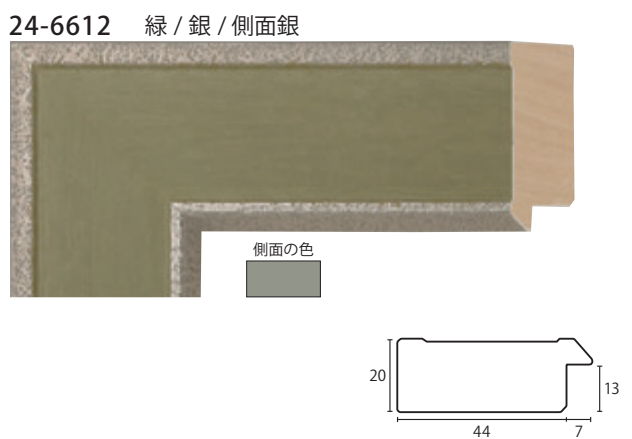

16-6605 グレー



16-6606 黒



18-6613 金



18-6614 銀



70-6702 金

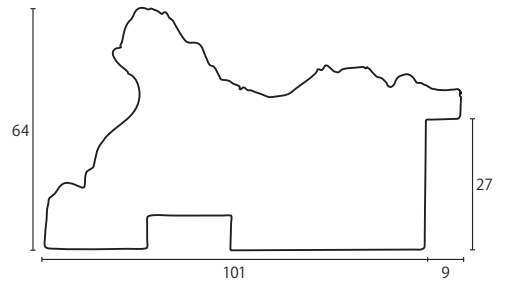

26-6615 金



26-6616 銀

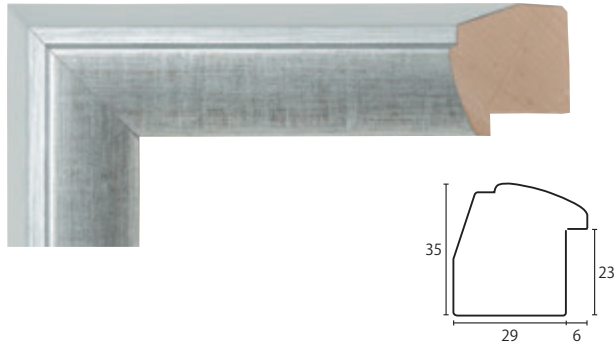

26-6704 金



64-6701 金

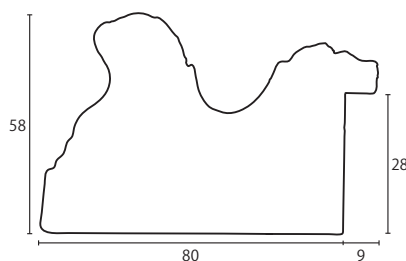

26-6705 銀

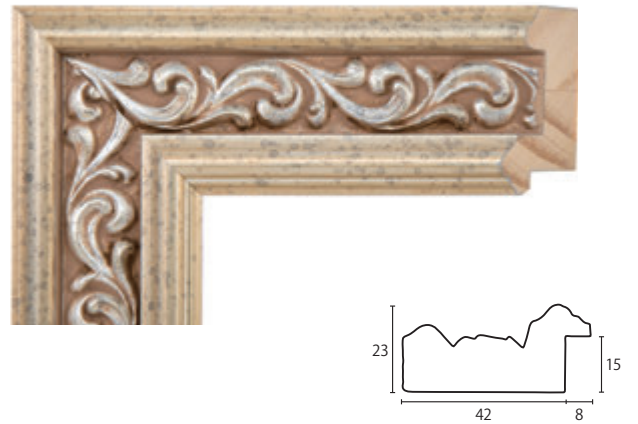

60-6712 金

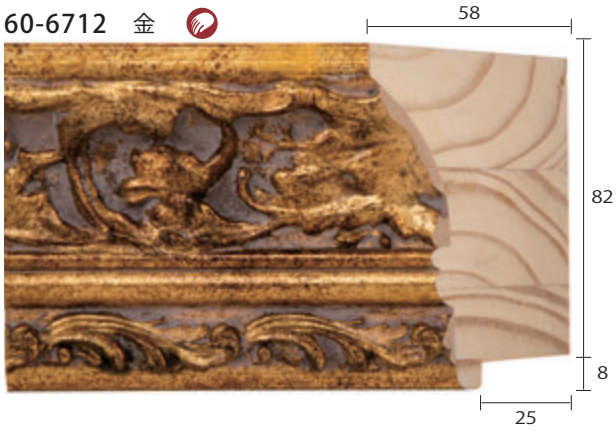

60-6713 銀 ※在庫限りの販売

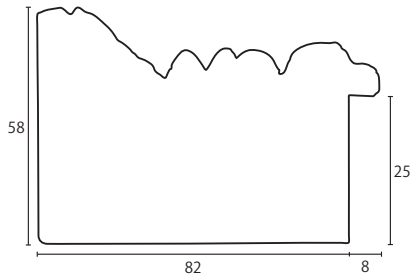

44-6718 銀

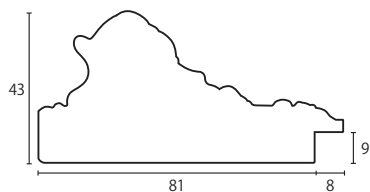

70-6719 銀

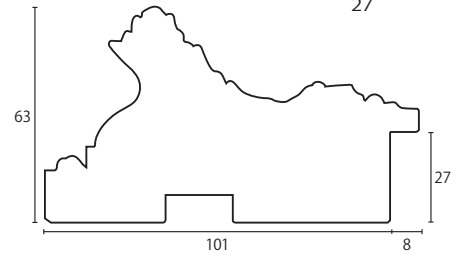

72-6720 銀 ※在庫限りの販売

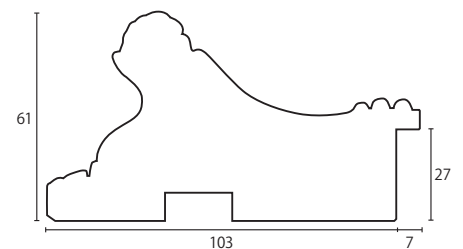

72-6721 黒

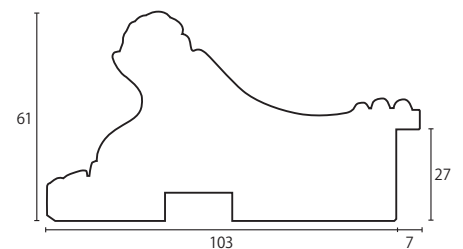

※在庫限りの廃番品は値引き販売致します。

1本ずつ手作業による仕上げ
風合いのばらつきが多くみられます

モールディングは入荷毎に、色・仕上げ・寸法に微妙な違いが生じたり、カタログとも色が異なることがあります。

54-6724 アイボリー/金 ※在庫限りの販売

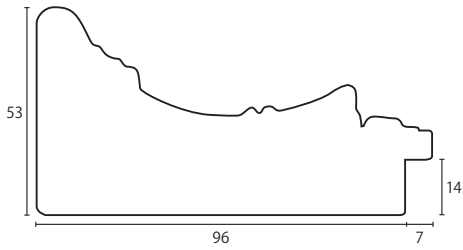

12-6732 金/緑



12-6733 金/赤 ※在庫限りの販売

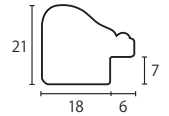

44-6728 白/金/側面白

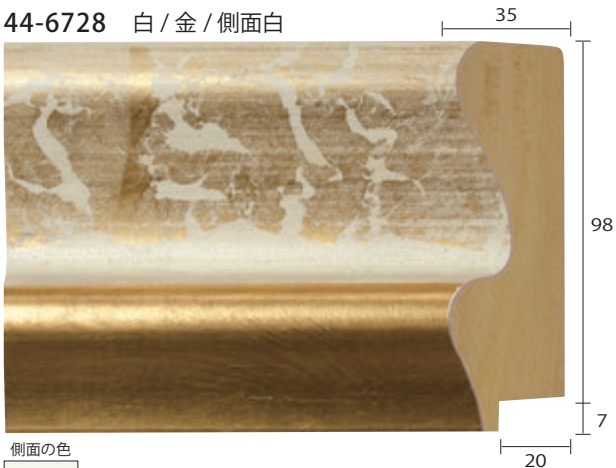

側面の色



44-6729 白/銀/側面白 ※在庫限りの販売



側面の色

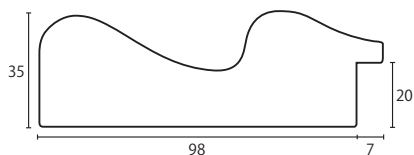

36-6735 金



36-6736 白/銀

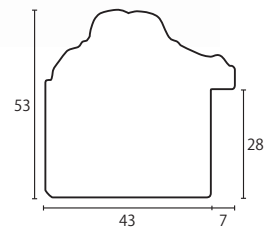

※在庫限りの廃番品は値引き販売致します。

1本ずつ手作業による仕上げ
風合いのばらつきが多くみられます

モルディングは入荷毎に、色・仕上げ・寸法に微妙な違いが生じたり、カタログとも色が異なることがあります。

50-6737 緑/金

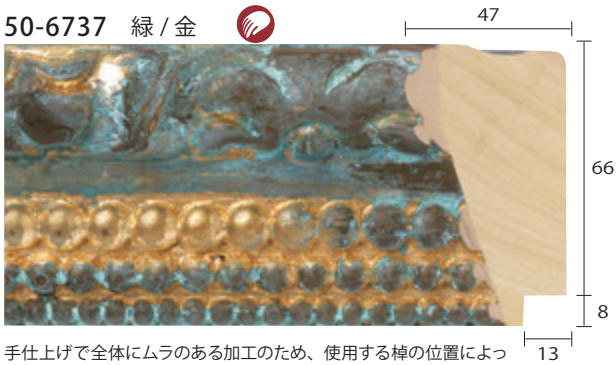

手仕上げで全体にムラのある加工のため、使用する棹の位置によってかなり風合いが異なります。風合いのバリエーションについてはウェブサイトに詳しく掲載しています。小さなサイズのフレームにはお勧めできません（一辺 1M 程度から推奨）。

32-6742 金/黒



32-6743 金/白

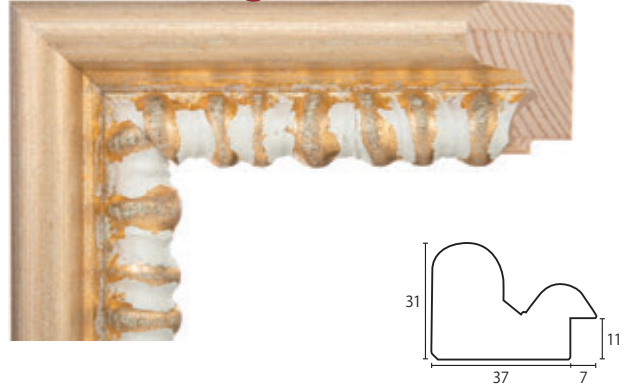

50-6738 黒

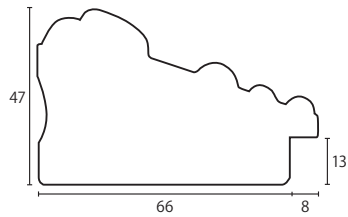
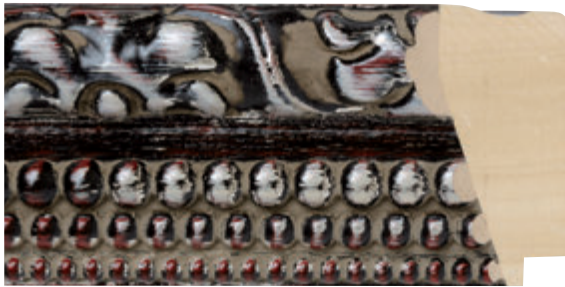

52-6744 金

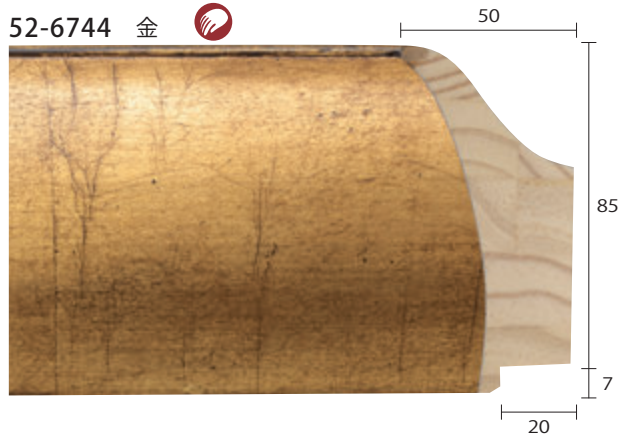

15-6739 白/赤

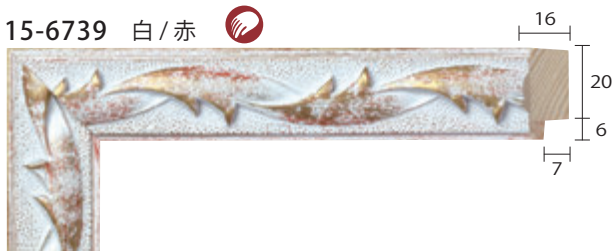

15-6740 白/緑



15-6741 白/青

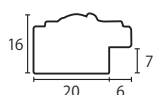

52-6745 銀

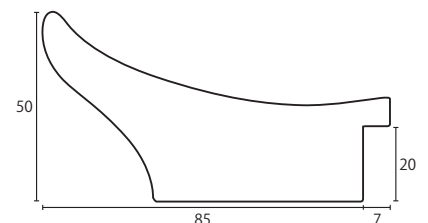

1本ずつ手作業による仕上げ
風合いのばらつきが多くみられます

モールディングは入荷毎に、色・仕上げ・寸法に微妙な違いが生じたり、カタログとも色が異なることがあります。

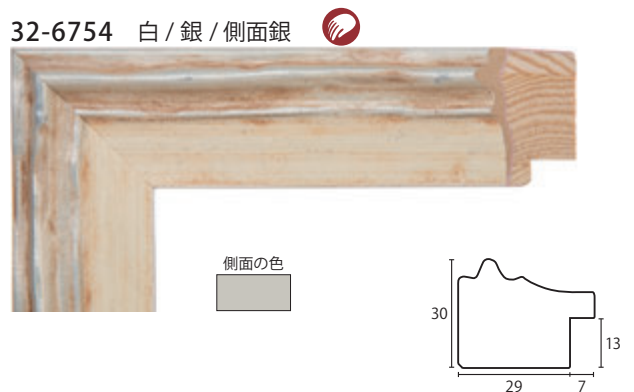
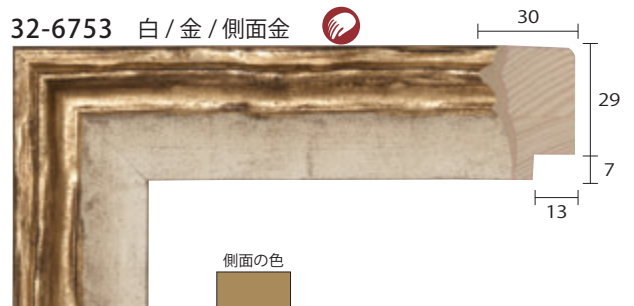
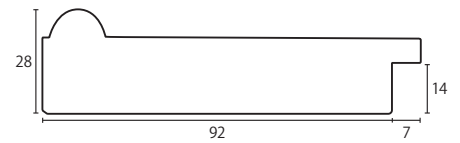
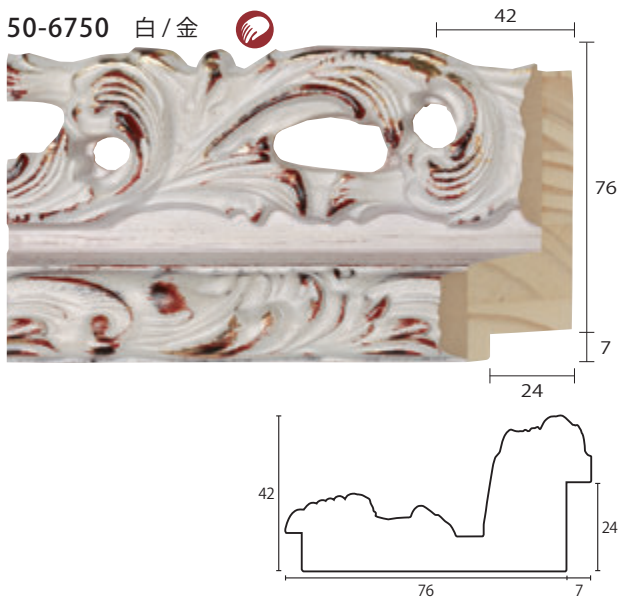
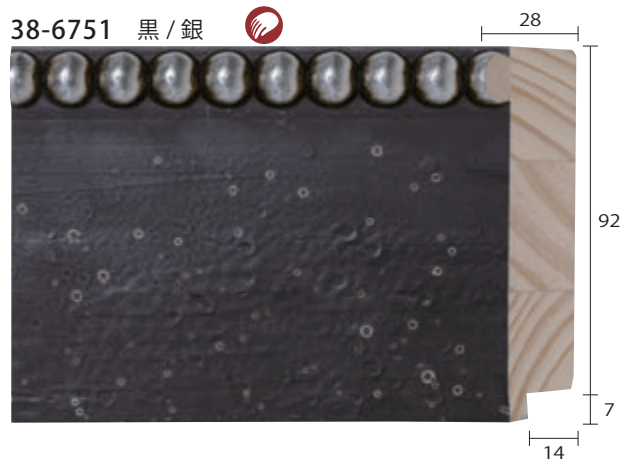

モールディング：12-6746 白
ファイル：Y-20093 金

1本ずつ手作業による仕上げ
風合いのばらつきが多くみられます

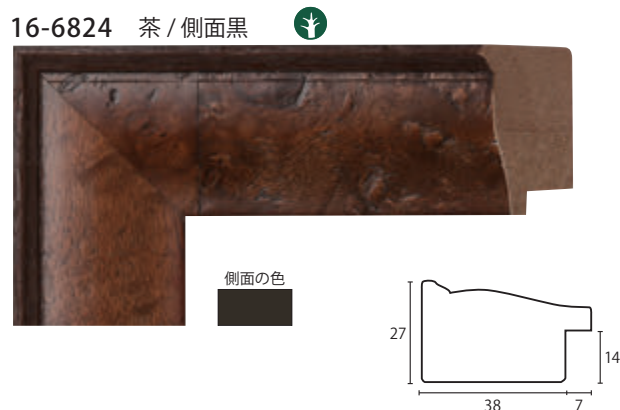
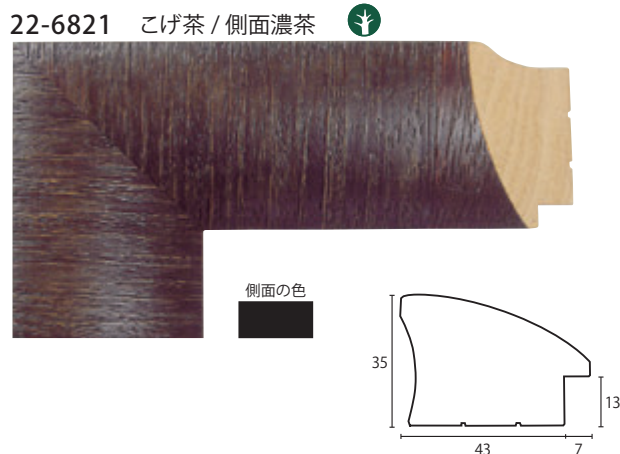
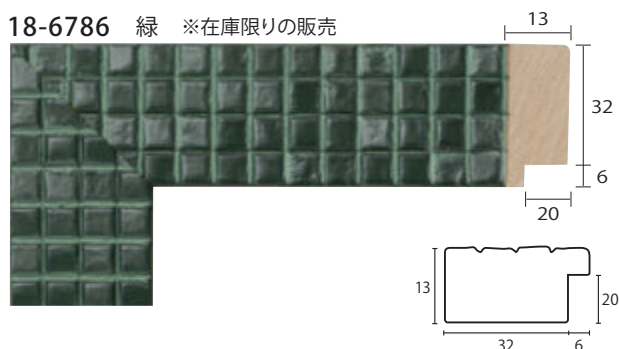
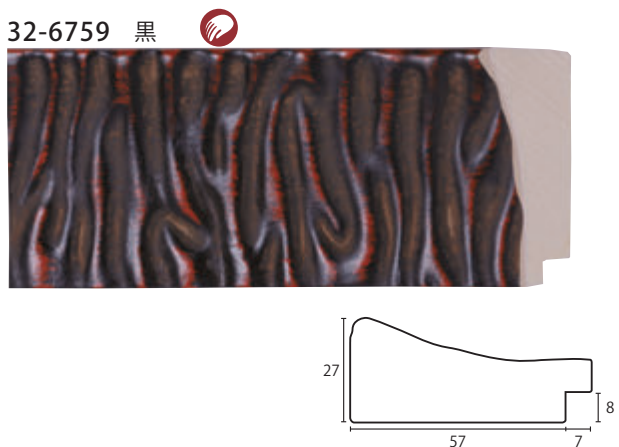
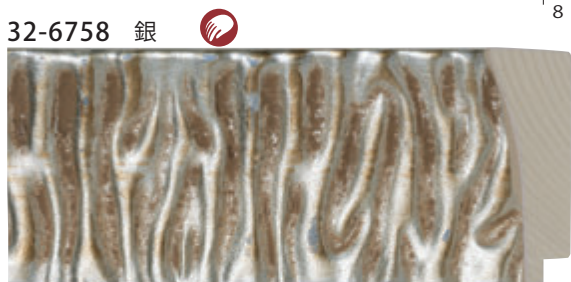
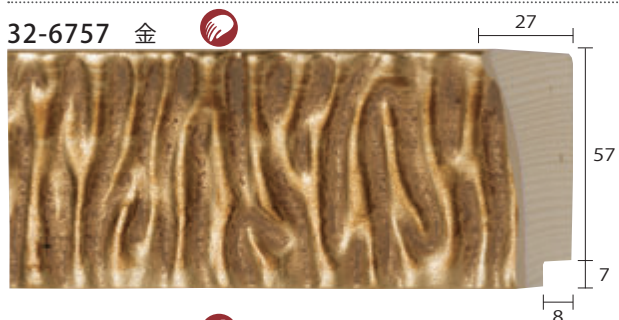

※在庫限りの廃番品は値引き販売致します。



1本ずつ手作業による仕上げ
風合いのばらつきが多くみられます



天然木の風合いを活かした仕上げ
木目 / 色味 / 濃淡 / 斑が異なります

モールディングは入荷毎に、色・仕上げ・寸法に微妙な違いが生じたり、カタログとも色が異なることがあります。

32-7000 金 / こげ茶 / 側面こげ茶



54-7300 金 / 側面黒



32-7001 銀 / こげ茶 / 側面こげ茶

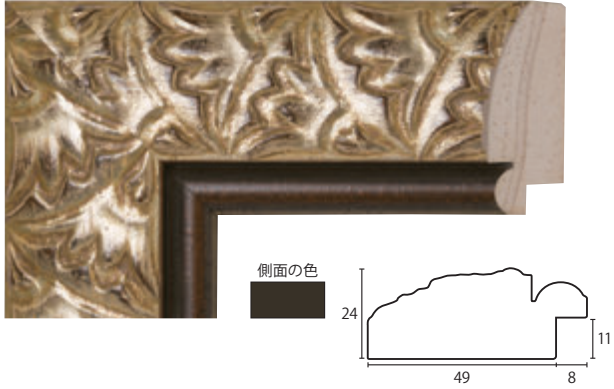

54-7301 銀 / 側面黒

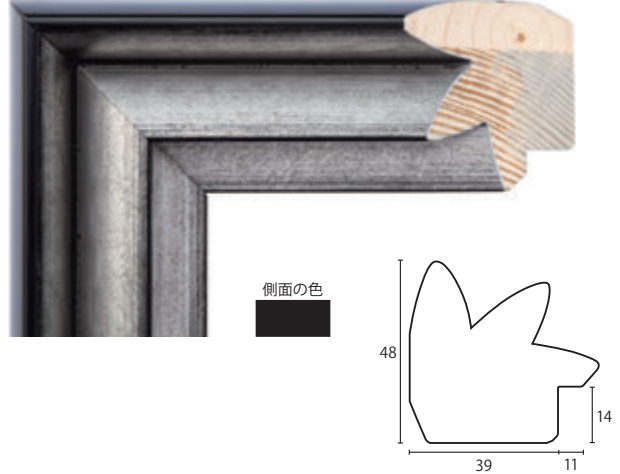

18-7200 金



18-7201 銀

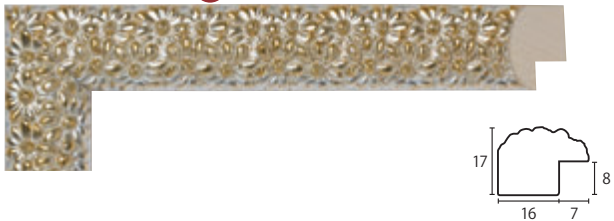

16-8021 こげ茶

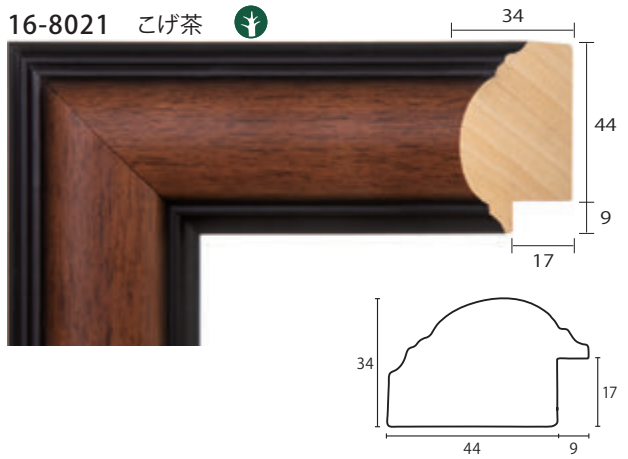

11-8022 こげ茶

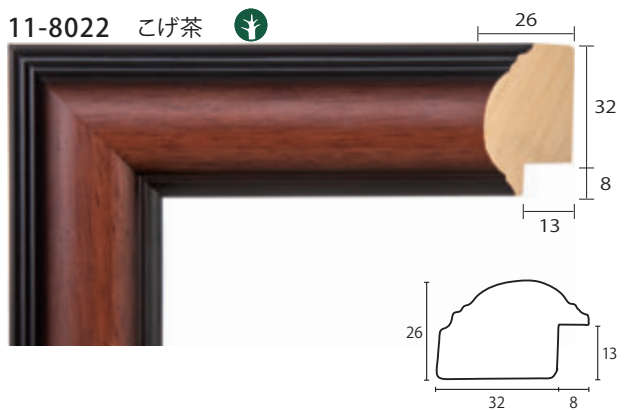

モールディング：18-7201 銀
ファイル：Y-20042 銀

モールディングは入荷毎に、色・仕上げ・寸法に微妙な違いが生じたり、カタログとも色が異なることがあります。

天然木の風合いを活かした仕上げ
木目 / 色味 / 濃淡 / 斑が異なります

1本ずつ手作業による仕上げ
風合いのばらつきが多くみられます

46-8063 銀 / 茶 ※在庫限りの販売

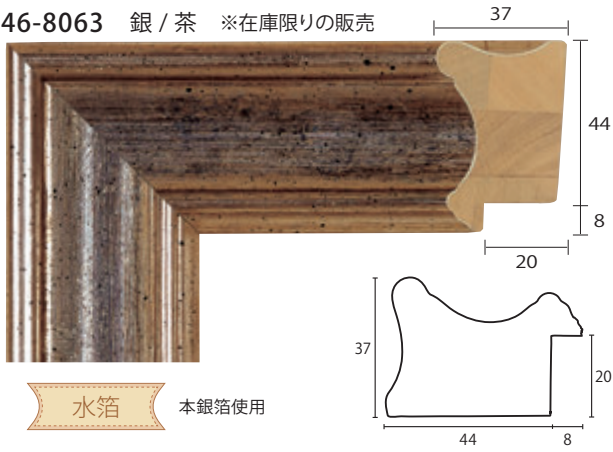

56-9094 白 / 銀 / 側面白 ※在庫限りの販売

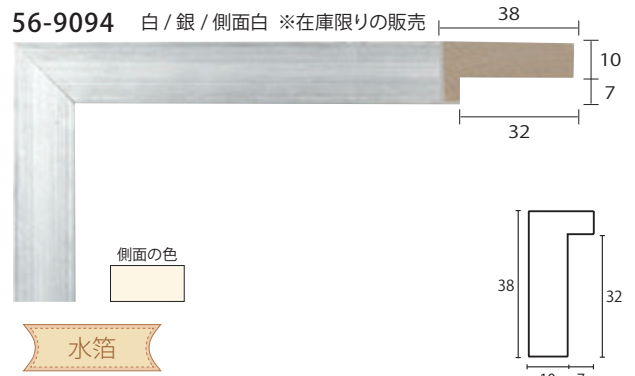

14-9073R 茶 / 金

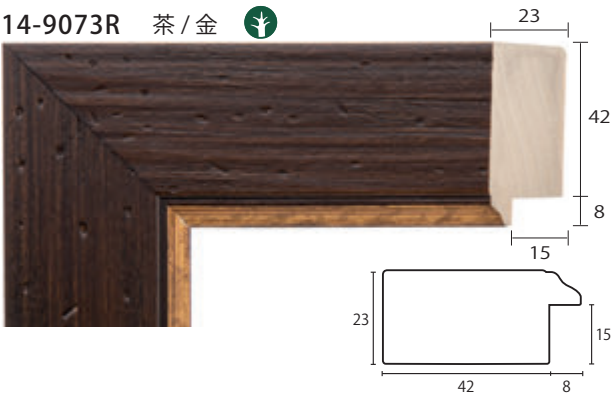

62-9095 黒 / 銀 / 側面黒 ※在庫限りの販売

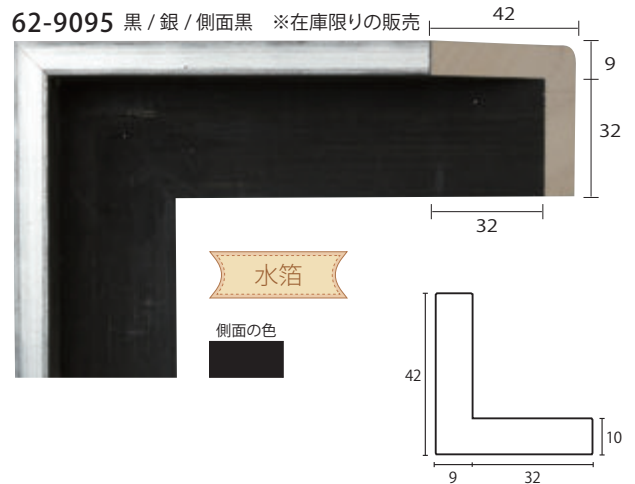

58-9092 白 ※在庫限りの販売

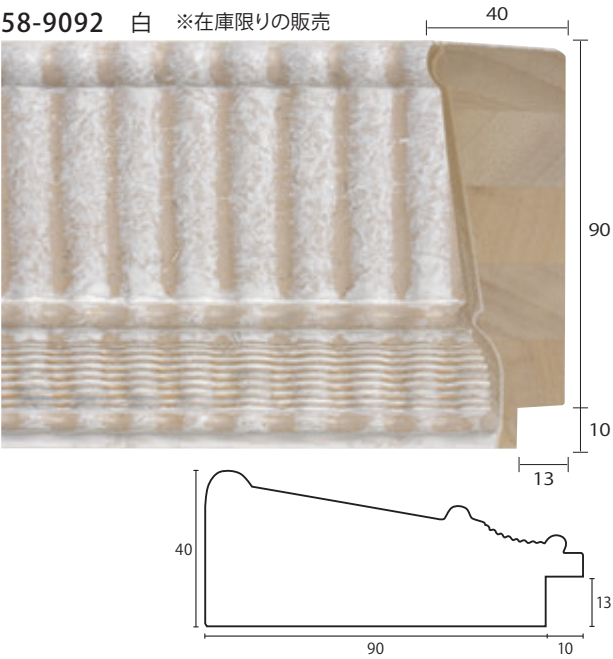

26-9118 金

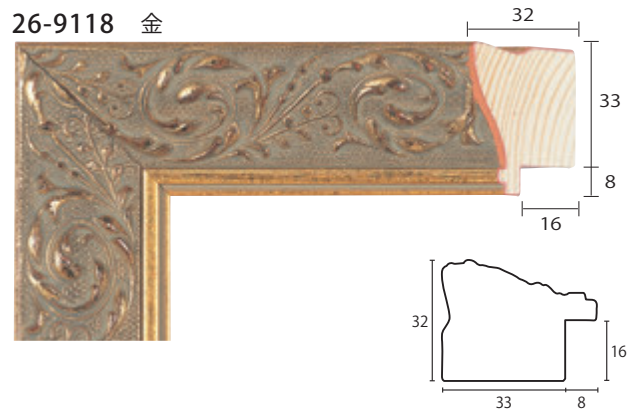

60-9093 木地 / 銀 / 側面木地 オーク材



22-9120 黒



※在庫限りの廃番品は値引き販売致します。

天然木の風合いを活かした仕上げ
木目 / 色味 / 濃淡 / 斑が異なります

モールディングは入荷毎に、色・仕上げ・寸法に微妙な違いが生じたり、カタログとも色が異なることがあります。

48-9122 薄茶 ※在庫限りの販売

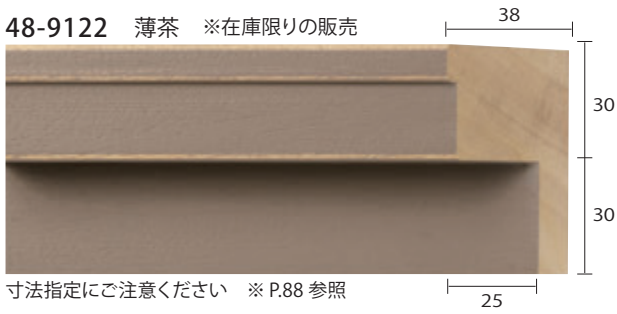

寸法指定にご注意ください ※ P.88 参照

48-9123 青 ※在庫限りの販売



寸法指定にご注意ください ※ P.88 参照

48-9124 緑 ※在庫限りの販売



寸法指定にご注意ください ※ P.88 参照

※通常のモールディングとは
内寸の指定方法が変わります

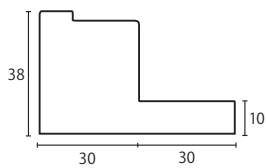

11-D768BL ブラック



01-D770SP セピア



規格縁あり (D770)

01-D771WD 木地



規格縁あり (D771)

01-D771SP セピア ※在庫限りの販売

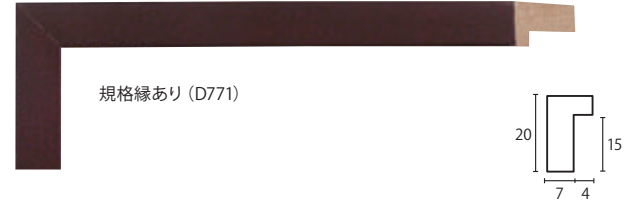

規格縁あり (D771)

02-D772OK オーク



規格縁あり (D772)

02-D772SP セピア / 側面黒



規格縁あり (D772)

側面の色



06-D777WD 木地



規格縁あり (D777)

06-D777SP セピア



規格縁あり (D777)

※在庫限りの廃番品は値引き販売致します。

天然木の風合いを活かした仕上げ
木目 / 色味 / 濃淡 / 斑が異なります

モールディングは入荷毎に、色・仕上げ・寸法に微妙な違いが生じたり、カタログとも色が異なることがあります。

01-D784WH ホワイト

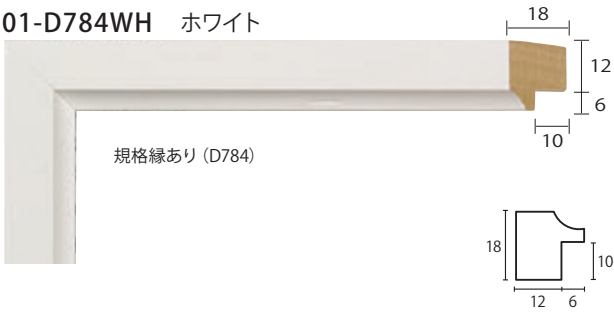

12-BF2000 ブラウン

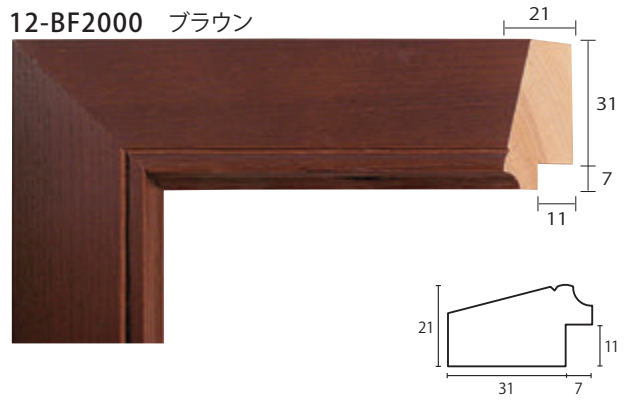

06-D788NA ナチュラル



06-D788BL ブラック



01-D816OK オーク



01-D816NA ナチュラル



01-D816BL ブラック



天然木の風合いを活かした仕上げ
木目 / 色味 / 濃淡 / 斑が異なります

モールディングは入荷毎に、色・仕上げ・寸法に微妙な違いが生じたり、カタログとも色が異なることがあります。

01-NF01



01-NF06



01-NF02

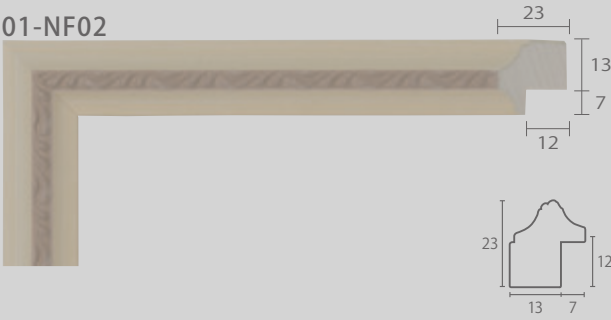

01-NF07



02-NF03



01-NF08

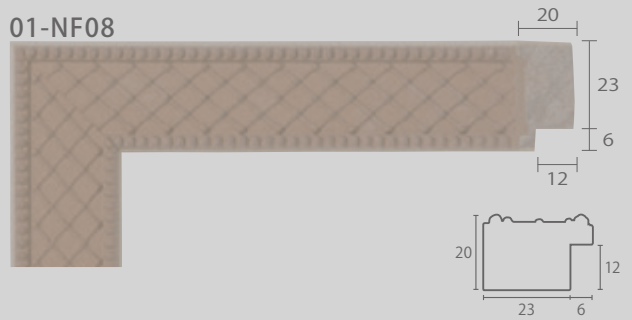

02-NF04



01-NF09

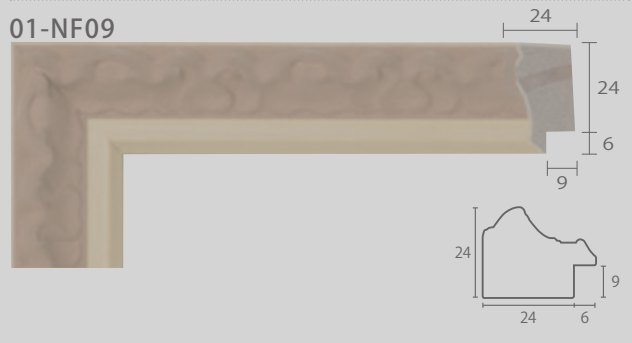

01-NF05

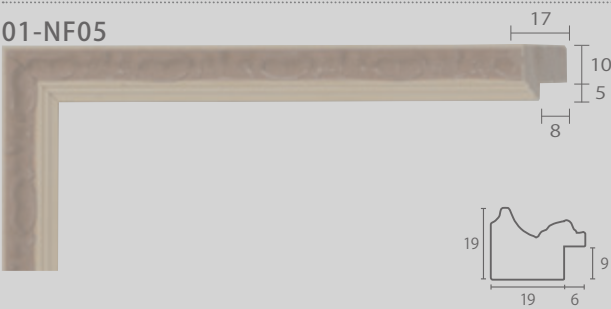

01-NF10

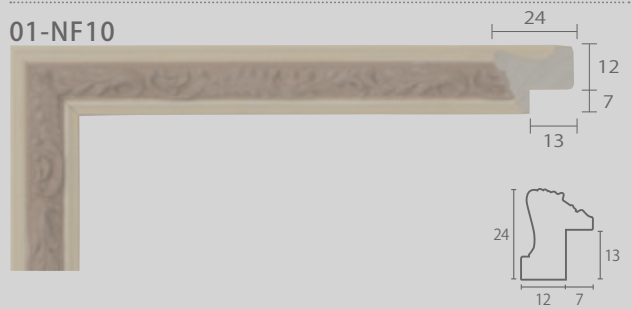



Budget LineTM

バジェット・ライン コレクション

予算は厳しくともデザインは妥協しないーアジアで製造される比較的
低価格のモールドディングから、デザインに優れたものを選出してお届け
します。

A-203B 黒 / 金



A-203G 金

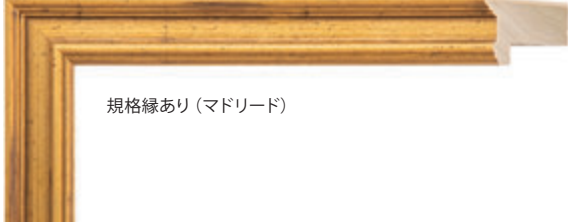

同デザインのフィレ P.85 Y-103G

A-203S 銀

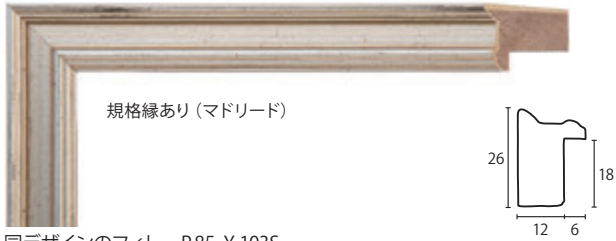

同デザインのフィレ P.85 Y-103S

B-403B 黒 / 金



B-403G 金



同デザインのフィレ P.85 Y-103G

B-403S 銀



同デザインのフィレ P.85 Y-103S

B-504G 金



B-504S 銀



C-573B 黒 / 金



C-573G 金



同デザインのフィレ P.85 Y-103G

C-573S 銀

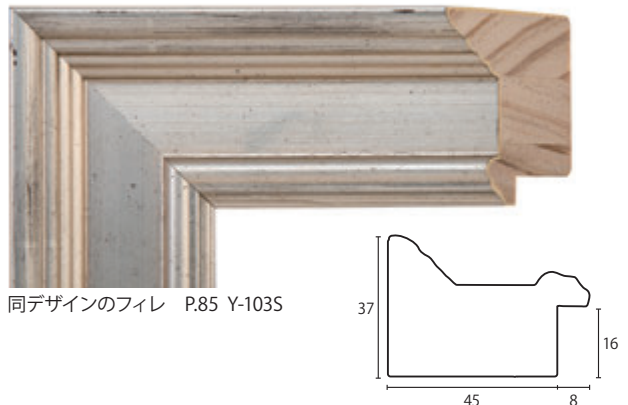

同デザインのフィレ P.85 Y-103S

A-682G 金



A-682S 銀

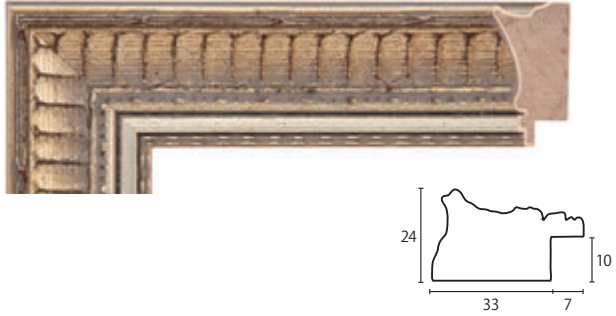

E-733S 銀

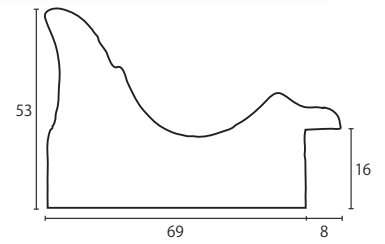
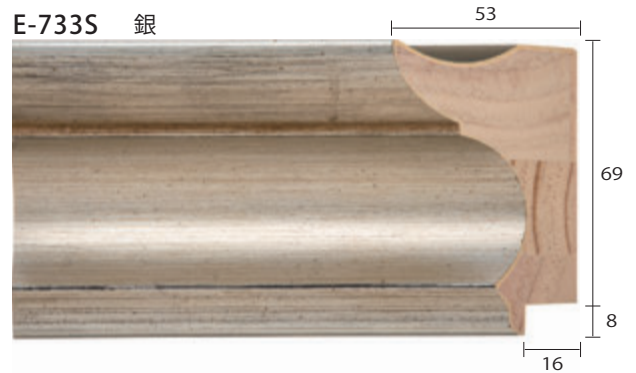

A-683G 金



A-R179BL 黒



A-R179WH 白



E-733B 黒/金

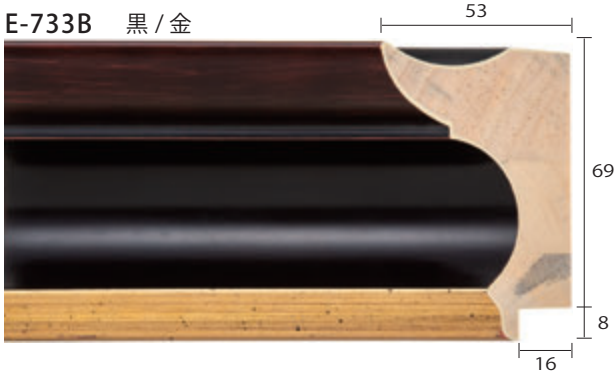

A-RD281WH 白/金



E-733G 金

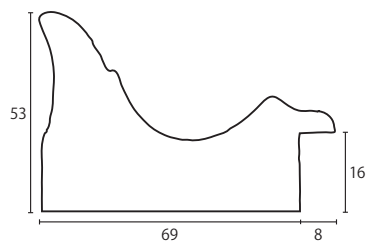

D-N265G 金 / 側面茶

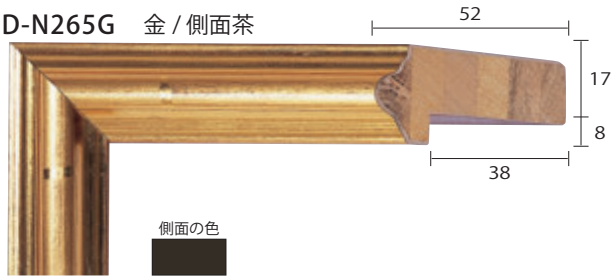

側面の色

D-N265S 銀 / 側面茶 ※在庫限りの販売

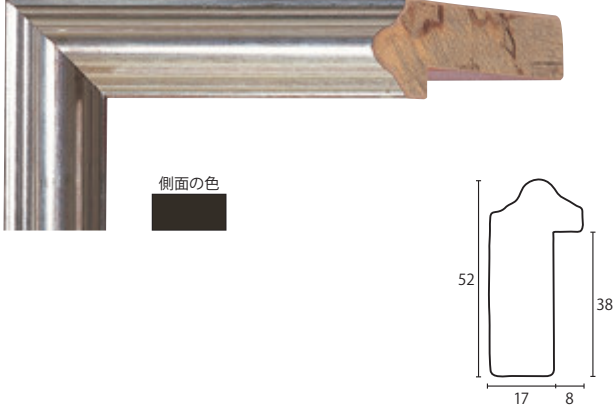

側面の色

G-N402G 金



G-N402S 銀

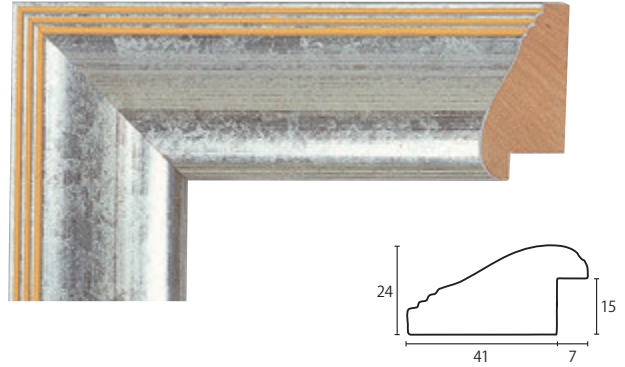

D-N302G 金

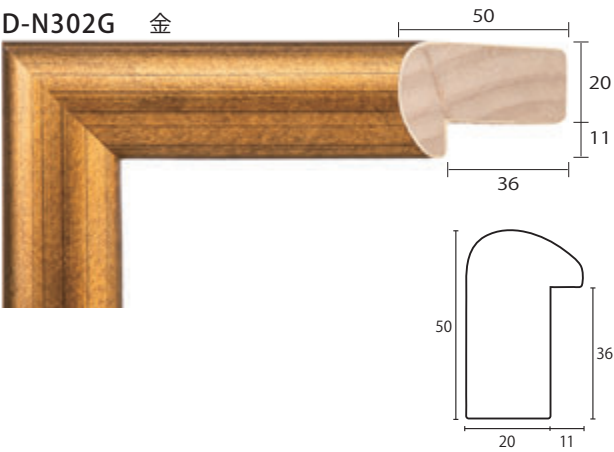

C-R475WH 白

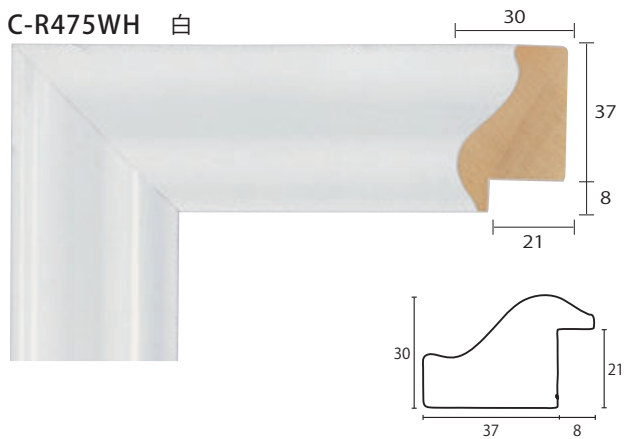

D-K355G 金

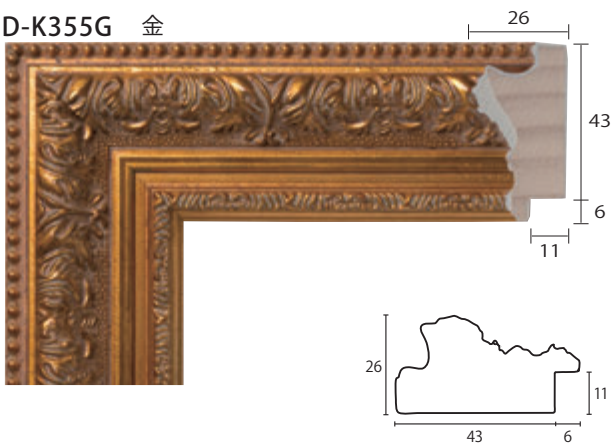

I-K700G 金



※在庫限りの廃番品は値引き販売致します。

モールドリングは入荷毎に、色・仕上げ・寸法に微妙な違いが生じたり、カタログとも色が異なることがあります。

C-1003BS 黒 / 銀

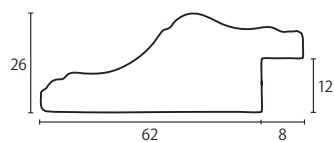
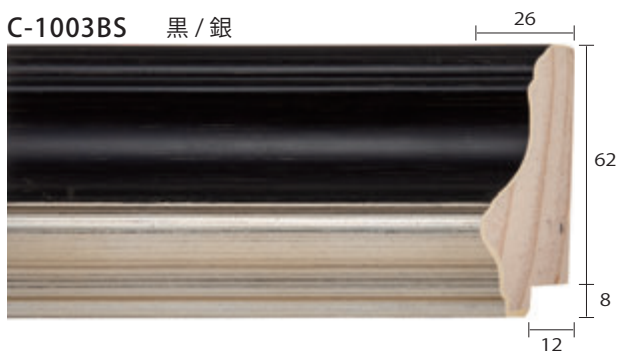

B-2102 アイボリー

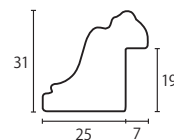
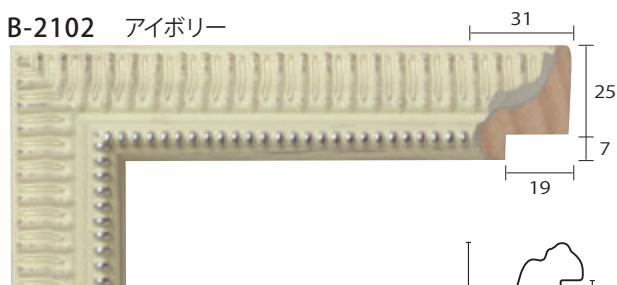

C-1004G 金

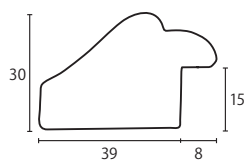

C-2103 銀 / 緑

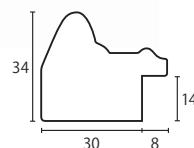
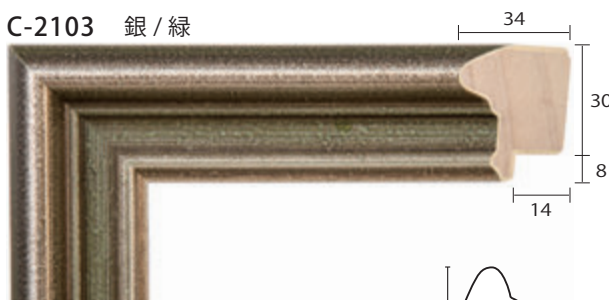

D-1005S 銀



C-1007S 銀 / 側面黒

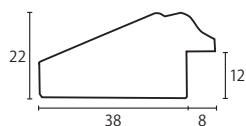

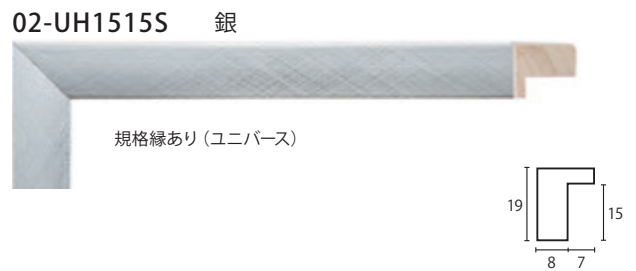
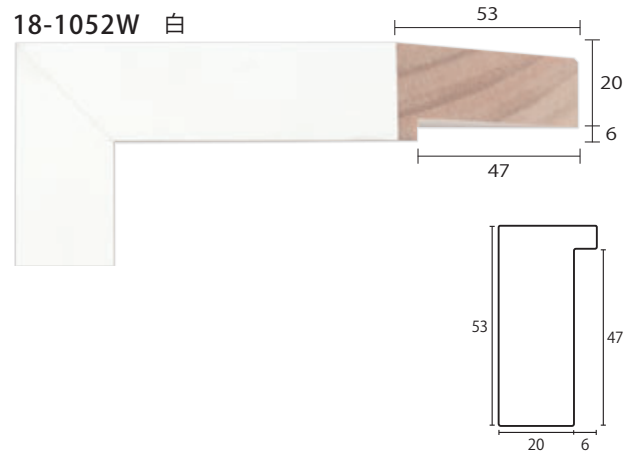

 天然木の風合いを活かした仕上げ
木目 / 色味 / 濃淡 / 斑が異なります

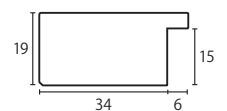
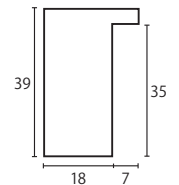
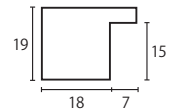
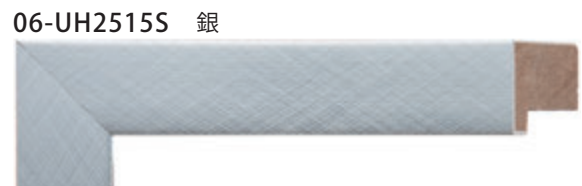
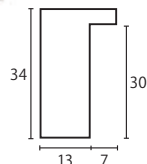
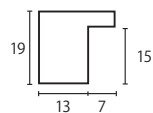
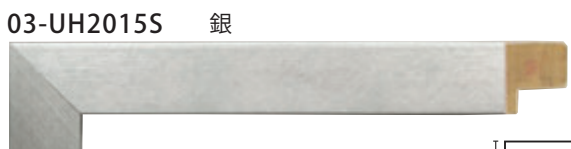
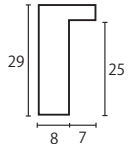

 天然木の風合いを活かした仕上げ
木目 / 色味 / 濃淡 / 斑が異なります

モールディングは入荷毎に、色・仕上げ・寸法に微妙な違いが生じたり、カタログとも色が異なることがあります。

モールディング：E-34142 白
フィレ：Y-20201 白 / 銀



Liner & Fillet

ライナー・フィレ・ドロ足等

マットやモールディングの端先に付けるフィレは華やかさと高級感を与えて額装の価値を高めます。モールディングと同じデザインのものを中心に豊富に取り揃えました。

オイルライナー

主に油彩キャンバス用で、通常の額と組み合わせて使用します。グレージング（アクリルやガラス）が作品に直接触れないように額とライナーの間にセットします。シャドーボックスにも利用されます。塗料

X-00111



X-00112



X-00113



X-00114



X-00115



X-00116



オイルライナー

X-00150



X-00151



X-00152



X-03010



X-03011



X-03012



X-03013



X-03025



X-03026

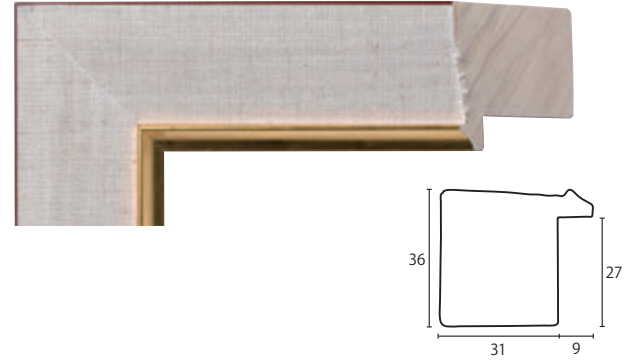

X-H244G



X-H244S



X-H342G



X-H342S

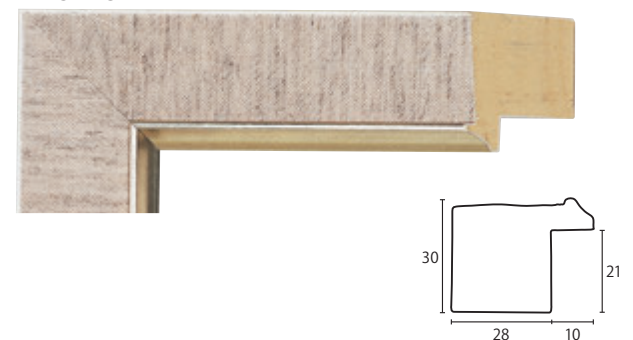

入子面金（ドロ足付面金）

油彩画用の他、日本画や立体作品にも多く使用されます。幅が細いため、あまり主張せず作品を引き立てます。作品のカカリ部分も狭く、作家のサインがキャンパスやパネルの際に近い位置に書かれていても隠れにくくなっています。

Y-00144 金



Y-00145 銀



Y-00146 金



Y-00147 銀



Y-BH8S 銀

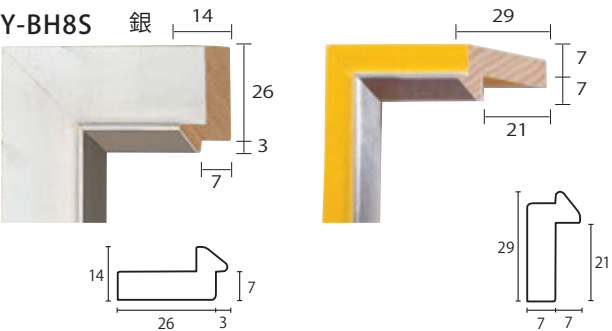

※用途に応じて組み方を変えられます。

スリム面金

ZS-610 金



平面金（エッジライナー）

主に油彩画用として使用されます。他にも、立体作品や、浮かし額装、パステル画の静電気対策としても活用できます。

作品に合わせて、型（2型）と色（各4色）と幅（3サイズ）を選ぶことができます。平面金は、型、色と、幅（W）は各々11、13、15mmがあります。ご指定下さい。幅のご指定がない場合は13mmで加工しています。

また、この幅部分を立てての加工も可能です（深さが15mmなど）。

Z-03001 金



Z-03002 銀



Z-03003 白



Z-03004 黒



Z-03005 金



Z-03006 銀



Z-03007 白



Z-03008 黒

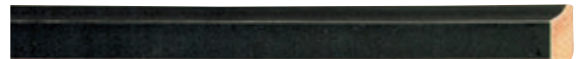

ウッドスペーサー

グレージング（ガラス・アクリル）と作品、またはマットボードなどに空間を持たせる時に使用します。

特に立体額装（ユニフォームなど）や、浮かし額装にも最適です。ウッドスペーサーの代わりにマットとベニヤ板を使用した“サイドマット加工”も承ります。額内部の色味を重視する場合に最適です。

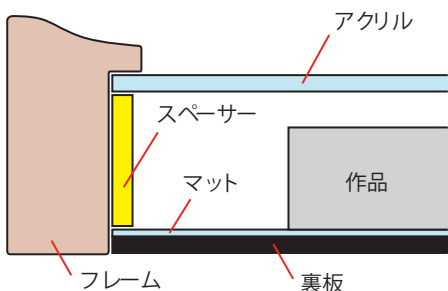

A-00069



※突板貼り仕上げとなっています。（芯は MDF）

A-00070



※突板貼り仕上げとなっています。（芯は MDF）

WS406GW 白（艶あり）



WS406GB 黒（艶あり）



WS506W 白



WS506B 黒



WSM01 金



WSM02 銀



WS33 茶 パイン材



WS34 白 パイン材



フィレ（プラスチック）

接着シールつきで、すぐマットボードの端先に貼り付けることができる、手軽で便利な樹脂製フィレです。

カットは剪定バサミでも可能ですが、キレイな隙間のないカット加工には専用器具が必要です。

Y-04001 古代金



Y-04005 金



Y-04006 金（ツヤ消し）



Y-04007 銀

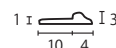

ウッドフィレ

木製のフィレです。マットボードの端先や額の端先に付けて、額装に高級感をもたせたり、華やかにさせます。
モールドイングと同じコレクションのフィレ（マッチドフィレ）もあり、より一体感を出すこともできます。

Y-10151 黒 / 銀ライン

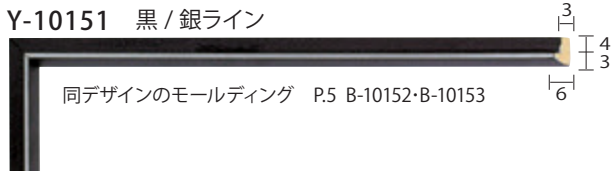

Y-10154 銀

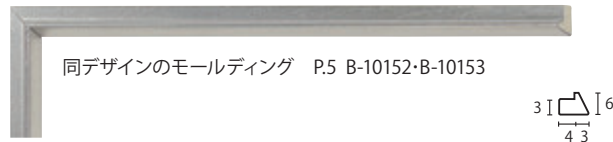

Y-10163 金



Y-10164 銀

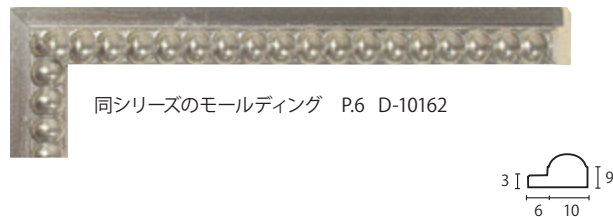

マールドイング：C-39116 金
フィレ：Y-20093 金

Y-10169 白



Y-10170 グレー



Y-10171 青



Y-10172 茶



Y-10173 黒

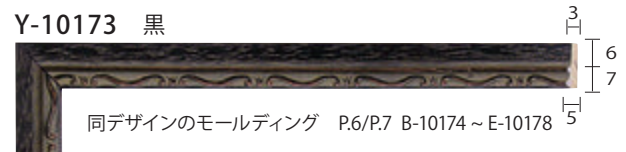

Y-10216 金



Y-10217 銀



Y-20014 金



Y-20041 金



Y-20042 銀



ウッドフィレ

Y-20044 金



Y-20045 銀



Y-20093 金



Y-20119 金



Y-20120 銀



Y-20121 金



Y-20123 金(磨り出し)



Y-20124 銀



Y-20176 金



Y-20200 黒/金



Y-20201 白/銀



Y-36075R 金



Y-36076R 銀

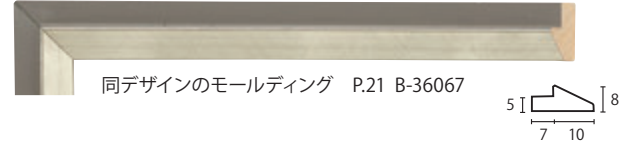

Y-46017 金



Y-46018 銀



Y-46019 こげ茶



Y-46020 白銀

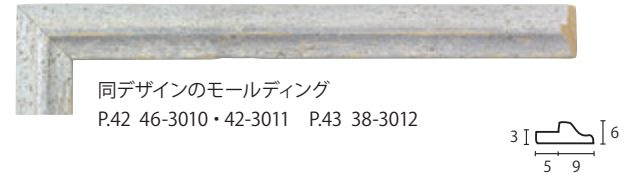

Y-51002 金



Y-60025 金

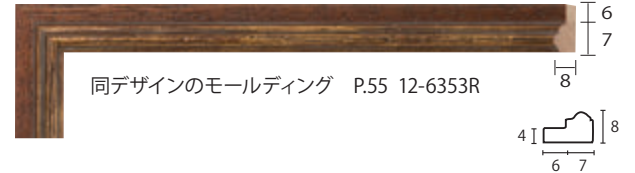

Y-103G 金



Y-103S 銀



※フィレ単体で額縁やミラーを仕立てることはできません。
フィレの使い方について、詳しくは P.90 / P.91 をご覧ください。

ドロ足・長方形型（削りなし）

額の深さを増すための角材です。基本サイズは10種類ですが、1mm単位で削って出荷することも出来ます。

※加工料は別途。サイズに誤差が生じることがあります。



※ 20mm×30mmサイズ、25mm×40mmサイズもございます。

ドロ足・根元釘打ち型

特別な形状や大きさの角材類です。強度が必要なときやもっと深さが必要なときなどにご利用下さい。

M-J024CX

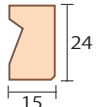

M-J030CX

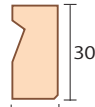

M-CC45X

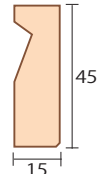

キャンバス本体

キャンバスの木枠を簡易製作するための部材です。太さが3種と中棧用を用意しています

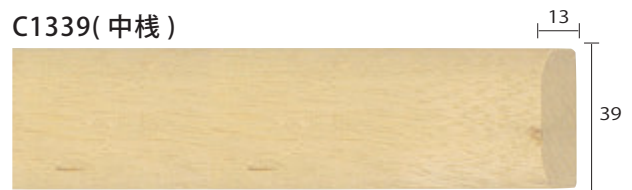

突溝材

額を壁面に取り付ける時に使用する材料です。額が前に傾かず、壁にピッタリとかけることが可能ですので、鑑賞に適した飾り方が出来ます。また重量のある鏡の展示や、商業施設での利用にも最適で、安全性も高まります。

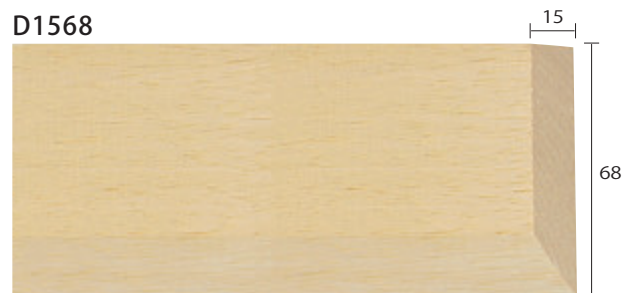

このカタログに掲載している商品に対応するサービスについて

※概要のみご紹介しています。記載以外の仕様やサービスについてはお問い合わせください。

1. カスタムフレーム (サイズオーダー組加工)

- ・ 枠組みのみ
- ・ セット仕様
 - ↳ マスター・パッケージ (デッサン又は油画)
 - ↳ e カスタム・パッケージ (デッサン又は油画)
- ・ 枠組み + オプション仕様

2. カスタムミラー (サイズオーダー・ミラー)

3. 突溝材について

4. モールディング (材料としての枠売り)

5. カスタムチョップ (指定寸法45度カット)

モールディング各部位名称と表記サイズ (断面図)

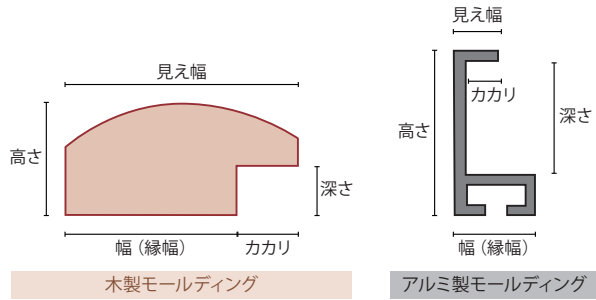

1. カスタムフレーム (サイズオーダー組加工)

モールディングをご指定のサイズにカットして枠状に組み上げた完成品をお届けします。枠のみでも、ガラス/アクリル、裏板、金具類などの仕様込みでもご注文いただけます。ご注文の際はモールディング品番とサイズ(内寸法/外寸法/口寸法)と組数、仕様詳細をご指示ください。

サービスの特徴

カプセ箱に入れてお届けします

1mm単位(※)でのサイズ指定が可能です

額縁の寸法許容
額縁内寸法が指定されたサイズを下回らず、1mmを超えて大きくないこと

その他の品質基準に関する詳細は p.93 をご確認ください。

1組からご注文いただけます

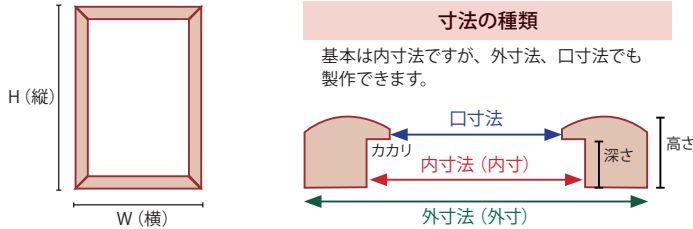

さまざまな組み方があります

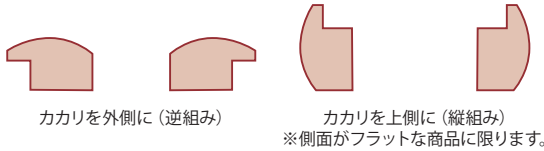

スタックフレーム (フレームを重ねる)

種類の違うフレームを組み合わせ、独創的な新しいイメージのフレームを作り出せます。ドロ足 (P.86) で高さをあわせることも可能です。ただし塗装や角材の幅の変更はできません。

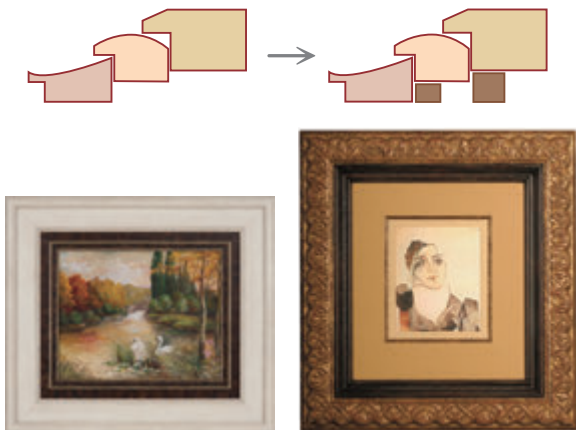

八角形・ドーム型のフレーム

八角形

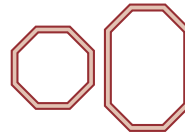

正八角形の内角の角度 135 度のみ作製可能です。135 度であれば1辺の長さは自由にご指定いただけます。

ドーム型



八角形と四角形が合体した形です。90 度と 135 度の組合せで1辺の長さはご指定いただけます。



特殊形状のフレーム

寸法指定にご注意ください

D-10232、22-4026、22-4027等のL字型のモールディングや、48-9122～9124のカカリがないタイプのモールディングは、主にキャンバスを額装するためのもので、フロートフレームと呼ばれます。

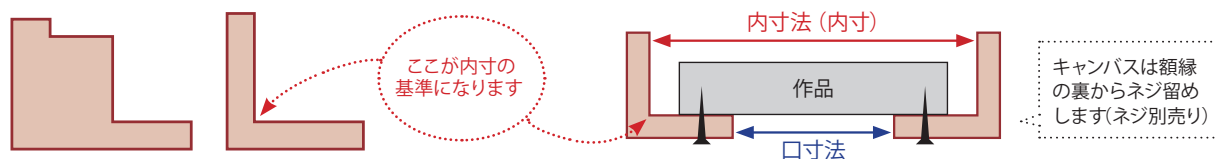

セット仕様

カスタムフレームはおお客様のご希望に合わせて仕様をお選びいただけるサービスですが、あらかじめ額縁の体裁を整えたセット仕様も用意しております。

マスター・パッケージ

アクリル仕様の場合は伸縮の少ないキャスト製法アクリルを使用し、中性合紙や裏仕上げを標準セットにした本格的な仕様パッケージです。

マスター・パッケージ (デッサン)

主に紙等の厚みの少ない(水彩画、写真、ポスター等) 作品用の仕様

仕様

枠、アクリルキャスト2mm(もしくはガラス2mm)、青紙ベニヤ2.5mm、中性合紙1mm、ステントンボ、裏貼仕上げ、ステン吊金具(縦横両用 ※縦横の別がない正方形は一組のみ)、ひも、白箱付

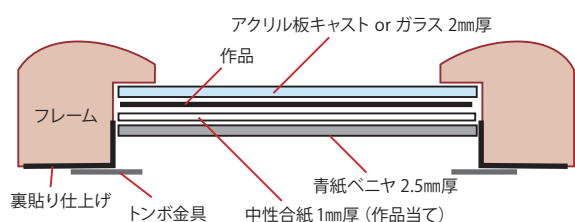

e カスタム・パッケージ

アクリル仕様の場合は押し出し製法アクリルを使用し、中性合紙や裏仕上げを省いたコストパフォーマンスの高いパッケージです。厚さ調整材込み。

e カスタム・パッケージ (デッサン)

主に紙等の厚みの少ない(水彩画、写真、ポスター等) 作品用の仕様

仕様

枠、アクリル押出2mm(もしくはガラス2mm)、MDF2.5mm、緩衝材、ステントンボ、ステン吊金具(縦横両用 ※縦横の別がない正方形は一組のみ)、ひも、白箱付

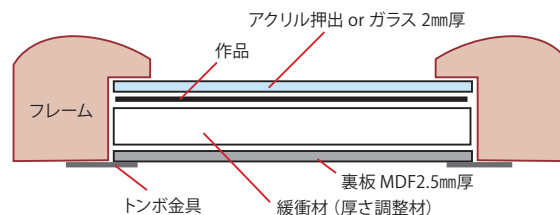

マスター・パッケージ (油画)

主に油絵(キャンバスやパネルなど厚みのある基底材作品)等の作品用の仕様

仕様

枠、アクリルキャスト2mm(もしくはガラス2mm)、青紙ベニヤ2.5mm、中性合紙1mm、ステントンボ、ドロ足、裏貼仕上げドロ足付、ステン吊金具(縦横両用 ※縦横の別がない正方形は一組のみ)、ひも、白箱付
※オイルライナー、入り面金等は仕様に含まれておりません。

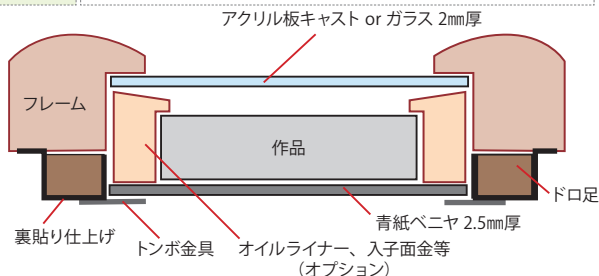

e カスタム・パッケージ (油画)

主に油絵(キャンバスやパネルなど厚みのある基底材作品)等の作品用の仕様

仕様

枠、アクリル押出2mm(もしくはガラス2mm)、オイルライナーX-H244GもしくはS、ドロ足、MDF2.5mm、緩衝材、ステントンボ、ステン吊金具(縦横両用 ※縦横の別がない正方形は一組のみ)、ひも、白箱付

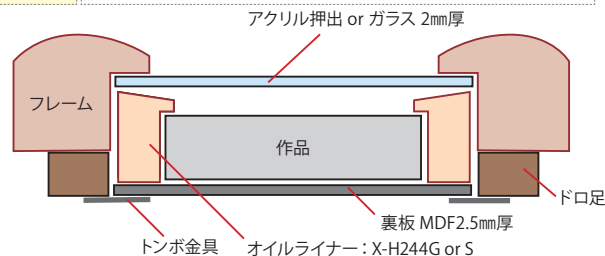

ご注意

- ◆ カスタムフレーム価格表記の価格算出用サイズは、フレーム内寸法の縦と横の和です
- ◆ 木製品の為、ご指定サイズと実際の商品のサイズに若干の誤差が生じる可能性があります
- ◆ モールディングを削って高さや幅を調整することはできません
- ◆ 仕上げ変更や塗装のサービスは承っておりません
- ◆ 模様のあるモールディングの場合、4つのコーナー全てでの模様合わせはできません

アルミ製カスタムフレームの出荷

アルミ製のモーディングを使用したカスタムフレームの仕様は木製フレームのものとは異なります。

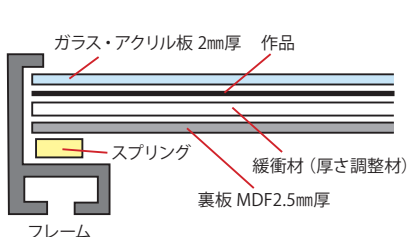

寸法の種類

基本は内寸法ですが、外寸法、口寸法でも製作できます。

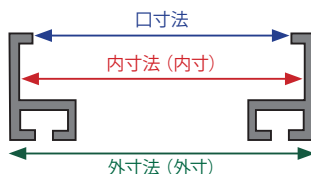

スプリング

裏板固定のための金具です。

裏板とフレームの隙間に押しつぶしながら入れて、テンションで裏板を固定します。ペンチを利用すると楽に取り外すことができます。



取り付け/取り外し時に飛ぶことがありますのでご注意ください。

セット方法

作品の出し入れは、フレームの1辺を取り外して行います。コーナー金具のネジをマイナスドライバーで緩めて取り外し、再び取り付け後はネジを締めて固定します。

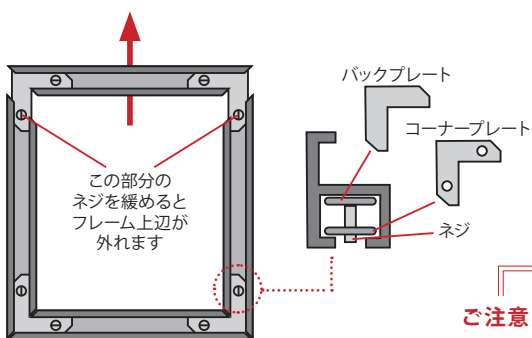

ニールセン補助棒

サイズが大きい場合に補助棒の使用をお勧めします。

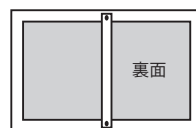

吊金具

紐はオムニハンガーという金具に通します。

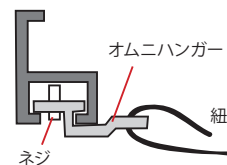

ご注意

カット面や先端が鋭利なため取り扱い時には手指を怪我したり周囲のものを傷つけたりすることがないようにご注意ください。怪我防止には手袋の着用をお勧めします。

フィレの使用方法

フィレは、マットボードの端先やフレームの端先に取り付け、額装を華やかにさせたり高級感を与えるための部材です。接着テープ付きで手軽なプラスチックフィレ (P.83) と、デザインが豊富で高級感のあるウッドフィレ (P.84・85) があります。本来マットボードやフレームの端先に付けて使用するもので、その用途では見えない側面と裏面には、塗装や仕上げはかけられていません。また、非常に細い部材なので、単体で額縁やミラーを仕立てることは、強度不足により不可能です。

フィレの断面形状

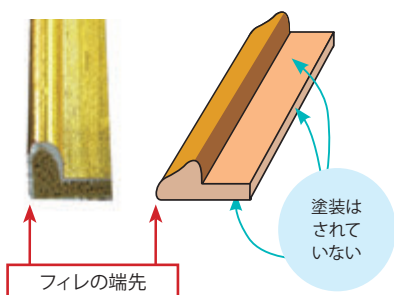

フィレの寸法指定

フィレの端先から端先まで寸法がフィレの端先寸となります。フィレがマットにつく場合、フィレ端先寸が窓寸 (作品の見えるイメージサイズ) となります。

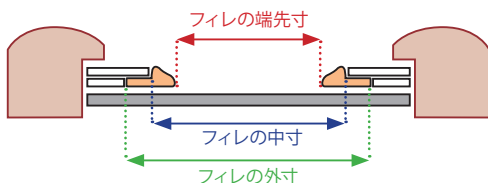

さまざまなフィレの使い方

マットの端先に付く場合

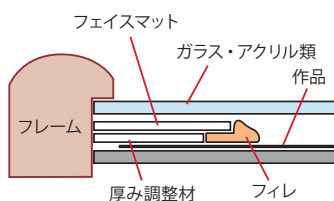

フレームの端先に付く場合

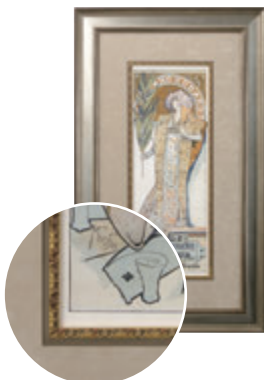
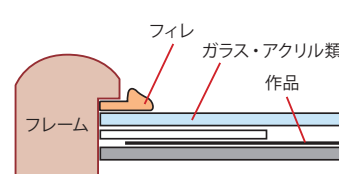

特別な使用方法 — フィレを逆組みにし、トレーのように使う

フィレを通常の逆に組み、その内側にマットボードを乗せる使い方が出来ます。立体作品を印象的に飾りたい時に有効な方法です。

マットボードの中芯が見えにくいよう、マットは図のように斜め切りにするのがおすすめです。スエードマットを使うと高級感が増します。アクセサリーなど、商品ディスプレイ用のトレーとして使うこともできます。

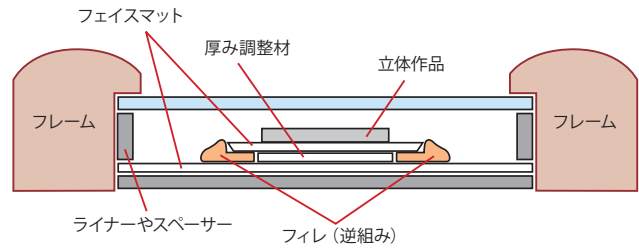

2. カスタムミラー (サイズオーダー・ミラー)

モルディングをご指定のサイズにカットして枠状に組み上げたものに国産 5mm厚のミラーをセットしてお届けします。設置するスペースに合ったサイズのミラーが仕立てられます。八角形やドーム形なども製作することができます。

ミラーセット仕様 (面取りなし)

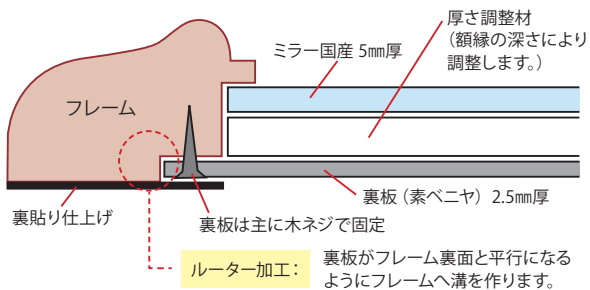

面取りありミラーセット仕様

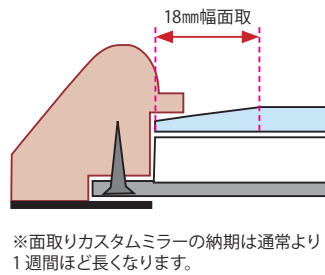

※面取りカスタムミラーの納期は通常より1週間ほど長くなります。

細いフレームの場合

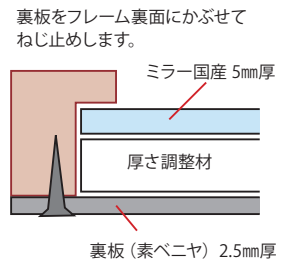

姿見スタンド 黒塗装仕上げ

姿見を床置きするためのスタンド仕様オプションです。

姿見以外のオーダー額の仕様としてもご指定いただけます。

加工対応サイズは幅 300～700mm、高さ 700～1,800mm に限定されます。

スタンド加工対応可能サイズ

額内寸 幅：300～700mm
高さ：700～1800mm
縁幅：35mm以上

※ 35mm 以下のお問合せ下さい。
※ 35mm 以上の場合でも作成サイズやフレーム厚さによりお断りする場合があります。

- ◆ スタンドは 15 x 35 mm の黒く塗装された木材を使用します。
- ◆ スタンドはスタンド取付用棧をフレーム上部から長手の約 1/3 の位置に固定します。
- ◆ スタンドの幅はフレーム外寸短手の約 2/3

チェーンは下部から 1/3 の高さに固定

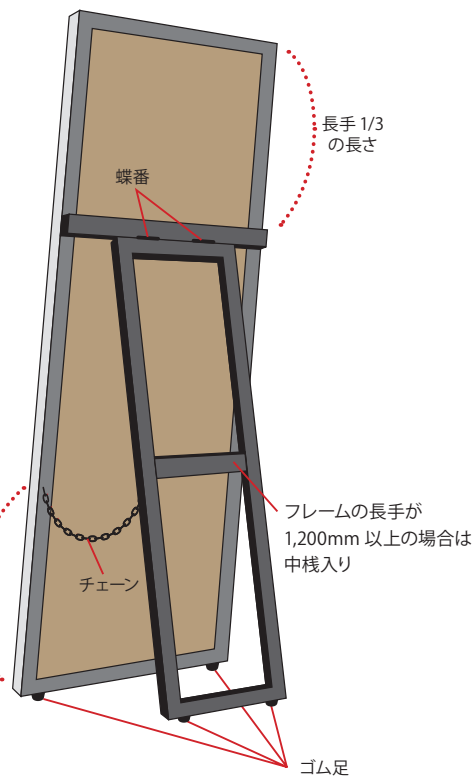

3. 突溝材について

額やパネル、キャンバス枠の裏側に取り付け、対となる材料を壁に取り付けて固定すると、壁との間に隙間が出来ず、安全にまっすぐに掛けられます。大型のカスタムフレームやカスタムミラーを取り付けるのに適しています。

金属タイプ (セキュリティバー)

突溝方式の壁面取り付け用金属棒材です。

額やパネル、キャンバス枠の裏側にバーをネジ付けし、対となるよう壁にもバーをネジ留めし、上から落とし込み固定します。

壁からの浮きも少なく(ピッタリ固定も可能)、2Mの長さで大型額にも安心です。

縁幅 20mm 以上のフレームに固定可能です。トンボ仕様の場合は、30mm 以上の縁幅で固定可能です。

額側のバーは固定して出荷しますが、壁面側のネジは壁面の種類が様々であるため付属していません。

壁面の種類や強度をご確認いただき、壁側のネジをお選びください。

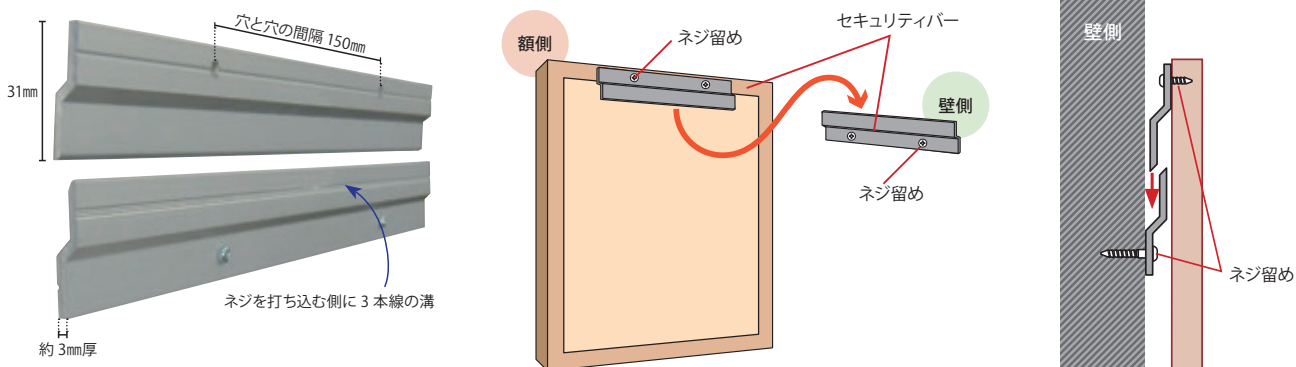

木製突溝材 (P.86 掲載)

フレーム本体に固定して使うこともできますが、弊社での加工は「突溝パネル」が基本です。パネルの厚みは突溝材のサイズによって、8.5mm、11.5mm、17.5mmの3種があり、パネルが入るのに十分な深さがあるフレームの仕様としてお勧めしています。

2.5mm 厚の素ベニヤとドロ足材で作ったパネルの上辺内側に突溝材を固定します。高さ 1,500mm を超えるサイズの場合は、突溝材を上辺だけでなく 2 段に取り付けます。特にご指定がない場合、素ベニヤは表側(滑らかな面)を内側にしてパネルに仕立てます。表側が外を向くような加工を希望される場合はお知らせください。

ドロ足なし仕様

深さのあるフレームに、裏面がフラットになるように突溝パネルをセットします。壁との隙間がなく、すっきりと掛けられます。

ドロ足あり仕様

突溝パネルの厚みより浅いフレームを使う場合、ドロ足でフレームの深さ調整が必要になります。壁とフレーム本体との間にドロ足の高さ分隙間ができるので、金属タイプのほうが隙間が気にならないこともあります。

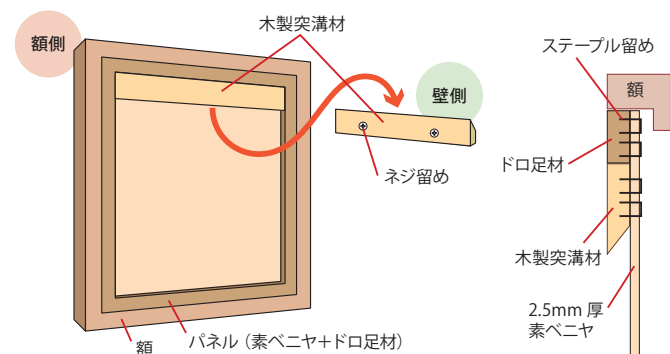

◆ 高さ 1,500mm を超えるサイズの場合

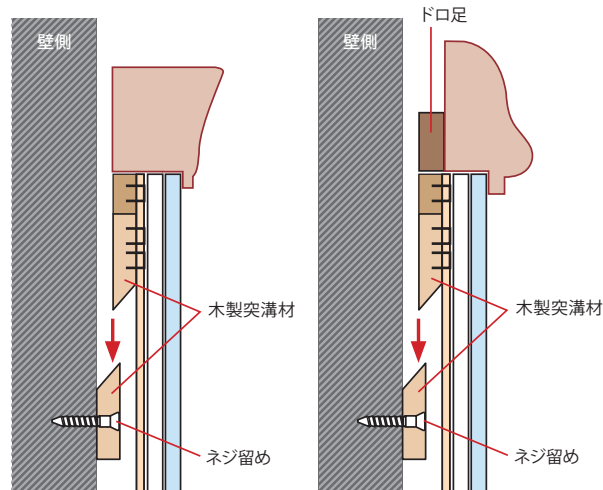
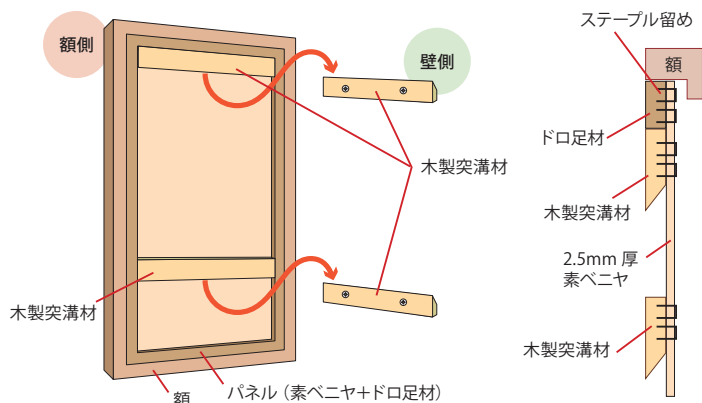

ご注意

- ◆ 突溝材を壁面に取り付けるためのネジは壁の種類によって異なりますので、お付けしていません。壁の種類や強度をご確認の上、適したものをご用意ください。石膏ボードのみ(下地なし)の壁面への取り付けはお勧め致しません。
- ◆ 突溝パネルは、材料のサイズ制限により、大きさによってつなぎが入る場合があります。詳しくはお問い合わせください。

4. モールディング（材料としての棹売り）

フレームの材料としてのモールディングを1本単位でお届けすることもできます。約2～3Mの長い棹状で出荷します。品番と本数をご指示ください。受注後に在庫を確認し、長さとお金額をお知らせします。

サービスの特徴

1本からご注文いただけます
(品質保持のため偶数本での出荷をお勧めしています)

※プラスチックのフィライナーは25本梱包になります。
※ウッドフィレは2本、4本、6本など偶数本で出荷します。

モールディング、ライナー類など、
種類や商品の取り合わせが可能です

天然木材を使用しているため
製造ロットにより
長さにはばらつきがあります

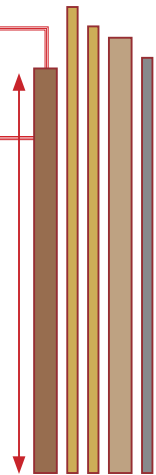

5. カスタムチョップ（指定寸法45度カット）

モールディングをご指定のサイズに留切り（45度カット）し、組み立てずにお届けします。ご注文の際はモールディング品番とサイズ（内寸法/外寸法/口寸法）と組数をご指示ください。1組からご注文いただけます。

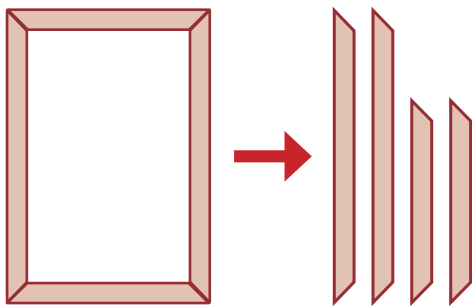

組み上げを行わず
4本の状態で出荷いたします。

直角切り（90°カット）チョップサービス

45度カットでなく直角切りでの出荷も可能です。
価格はチョップ単価と同じになります。
ご指定寸法に10mmくらいのノビを加えた長さでお届けします。

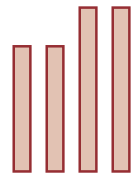

サムネイル加工

簡易組立（仮縁）用にサムネイル（樹脂製Vネイル）の穴をあける事も可能です。
サムネイル付きチョップサービスをご指定下さい。
サムネイルの高さは10、16、23mmの3種類です。
フレーム幅により1コーナーに1か所もしくは2か所の加工となります。
※モールディングにより加工できない場合があります。
※細いモールディングは加工できません

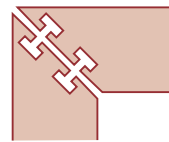

フレーム裏面

樹脂製の
ジョイント

上図の様な溝をつくり
ジョイントをはめ込みます。

モールディングの特徴と取り扱い注意事項 (各サービス共通)

- ◆ モールディング（ピクチャーモールディング、Pモールとも呼ばれます）は、主に額縁を製造するための材料です。西欧建築の内装装飾材を起源とするため、絵画や室内デザインに関連したデザインが豊富に揃います。
- ◆ 彩色や箔貼りなど仕上げ済みのモールディングを在庫し、国内工場でのカットや組み立ての加工を行うことで、短期間で納品することができます。
- ◆ ほとんどのモールディングは海外からの輸入品です。在庫切れの際は次回入荷まで時間がかかる場合があります。
- ◆ 大量のご注文の場合、お取り寄せとなる場合もあります(数日～4ヶ月)。
- ◆ 多くのモールディングは天然木を原料としており、製造時期やロットにより、長さ、色、サイズ、木目、使用木材が変化します。そのため写真カタログや実物サンプルと実際に納品される商品の色や木目などが異なることがあります。
- ◆ モールディングや額縁表面の汚れを拭き取る際は、水やクリーナー(各種溶剤)を使わず乾拭きしてください。変色、変形、表面の剥がれなどの原因となります。
- ◆ モールディングや額縁は湿気が多い場所や極度に乾燥した場所で使用したり保管したりしないでください。変色、変形、表面の剥がれなどの原因となります。
- ◆ モールディングや額縁の表面に粘着テープ(セロハンテープや付箋紙)を貼らないでください。特に箔仕上げの商品などは、テープを剥がすときに箔も一緒に剥がれてしまうことがあります。
- ◆ モールディングを削って高さや幅を変更する加工、モールディングの塗装や仕上げ変更、防水・防炎加工などは承っておりません。
- ◆ 本カタログ80～86ページ掲載のライナー、面金、フィレ、スペーサー、ドロ足などは、額縁製作のための部材で、モールディングとは性質が異なります。詳しい用途についてはお問い合わせください。
- ◆ 製造上の理由などにより、急な廃番、品切れ、価格変更が発生することがあります。

※各商品の価格につきましては弊社顧客サービスセンター、営業担当まで御連絡下さい。

額縁の品質基準

木材は天然、自然界で生成するもので、人間の一人一人がそれぞれに個性を持つように、一本一本が異なります。木材の自然な風合いは最も好まれるものですが、その木材で作られた額縁は金属やプラスチックなどの人造の工業製品と異なり一定ではありませんし、額縁となった後も半分生きています。私たちはこの自然界の恩恵を受けた材料を使っている事を十分に理解しておく必要があります。木材による額縁の製造において、私たちは国際的な標準を参照しながら、以下を品質の標準として設定しております。

品質調査方法

額縁を平らな作業台上置き、絵画を鑑賞する適度な明るさのもと、目視で調べます。額縁の4辺のキズ・ヘコミ・突起・ネジレ・縦反り・横反りが下記の表中の設定に適合し、額縁の素材(木材等)の持つ自然な性質と明らかに異なるか否かを調査し判断します。

木目基準

自然な木材には必ず木目があります。木目には柾目や板目だけでなく、節、斑、黒い線や青いシミなども見られますが、異物や傷ではなく、不良品ではありません。

木材には節・斑があります。節・斑は不規則に表れ、避けられません。また、板目・柾目は選択できません。

木肌のシミは色々な色があり、程度も異なりバラつきがあります。

斑(ふ): 違った色が所々にまじっていたり、色に濃淡がある事

サイズ基準

寸法許容

額縁内寸法が指定されたサイズを下回らず、1mmを超えて大きくないこと

※ 製作後の時間経過により木材は伸縮しますので、製造時寸法との差が約± 3mmは許容範囲です。

キズ・ヘコミ・突起

キズ・ヘコミ・突起…爪に引っかかる程度のもの

キズの大きさ	判断基準
5mm以上	額縁の表面にないこと
3mm以上～5mm未満	30cm内に1ヶ所まで
1mm以上～3mm未満	30cm内に2ヶ所まで
1mm未満	30cm内に5ヶ所以上密集していないこと

※ 凹凸を意図的に施しているデザインは除く
(古びた風合いを出す為に傷や穴を施す仕上げも多々あります)

ネジレ基準

ネジレ…額縁を水平な机上に置いたときカタカタ音を立てる状態

額の外寸(縦+横)	判断基準
500mm以下	額縁の角と平面の隙間(A) 3mm以下
501～1000mm	額縁の角と平面の隙間(A) 5mm以下
1001～1500mm	額縁の角と平面の隙間(A) 8mm以下
1501mm以上	額縁の角と平面の隙間(A) 10mm以下

※ 時間の経過した物は展示環境によりねじれることがあります。
※ 時間の経過による「ネジレ」は交換の対象にはなりません。

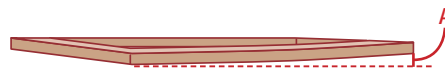

縦反り基準 縦反り…額縁の側面から見て湾曲している状態

額の外寸(縦+横)	判断基準
500mm以下	額縁中途と端の隙間(A) 3mm以下
501～1000mm	額縁中途と端の隙間(A) 5mm以下
1001～1500mm	額縁中途と端の隙間(A) 8mm以下
1501mm以上	額縁中途と端の隙間(A) 10mm以下

※ 展示する施行方法によっても反りが生じます。ご注意ください。

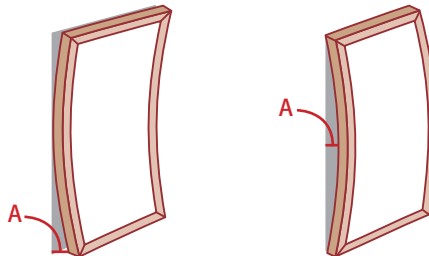

横反り(たわみ)基準 横反り…額縁の正面から見て湾曲している状態

額の外寸(縦+横)	判断基準
500mm以下	AとBの差 3mm以下
501～1000mm	AとBの差 5mm以下
1001～1500mm	AとBの差 8mm以下
1501mm以上	AとBの差 10mm以下

※ パネル、つの字等を使用した、たわみの少ない額装もご利用下さい。

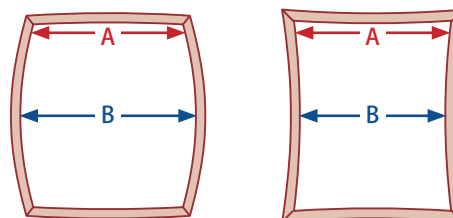

ご注意

- ◆ モールディングには多少の反り・キズ・色違いがあります。目視して品質の悪いものは製造時に除外しています。
- ◆ お客様が、カット・組み上げ・裏仕上げ・金具付けなどの二次加工をされた上での返品はお受け出来ません。必ず、加工前に検品をお願いします。
- ◆ アクリルやベニヤ、マットなども設置環境や時間の経過により、伸縮や反り等が生じます。修正等で対応可能な場合もありますのでご相談ください。
- ◆ モールディング・マット・アクリルなどの材料も加工後の返品はご容赦ください。
- ◆ マットやアクリルなどの額縁に伴う資材の調達・裁断等の加工は、必ず額縁を受領後に実物を採寸してから行ってください。約± 1mmの違いは不良ではありませんので、交換等の対応は出来ません。

モールディング・ライナー類 品番表

Larson-Juhl					
A - 00002	2	B - 10165	6	B - 20047	11
B - 00010	2	B - 10166	6	C - 20048	11
B - 00011	2	B - 10167	6	G - 20051	11
B - 00013	2	B - 10168	6	A - 20053	11
B - 00031	2	B - 10174	6	A - 20059	11
D - 00033	2	C - 10175	7	B - 20068	11
D - 00034	2	E - 10176	7	C - 20071	11
C - 00035	2	C - 10177	7	C - 20072	11
E - 00068	2	E - 10178	7	E - 20076	11
A - 00069	2	B - 10179	7	C - 20083	12
C - 00200	2	B - 10180	7	C - 20084	12
D - 00201	2	B - 10181	7	B - 20085	12
B - 05001	2	A - 10182	7	B - 20086	12
A - 05002	3	B - 10183	7	C - 20103	12
A - 05003	3	A - 10185	7	E - 20104	12
C - 05004	3	B - 10186	7	B - 20132	12
C - 05005	3	H - 10192	8	A - 20140	12
A - 06001	3	H - 10193	8	C - 20149	12
B - 06002	3	D - 10197	8	B - 20153	13
B - 10006	3	D - 10198	8	B - 20154	13
B - 10007	3	G - 10199	8	A - 20155	13
B - 10008	3	G - 10200	8	A - 20156	13
C - 10010	3	G - 10201	8	A - 20157	13
C - 10011	3	C - 10203	8	D - 20160	13
C - 10012	3	C - 10204	8	A - 20161	13
D - 10019	3	C - 10205	8	B - 20162	14
C - 10077	4	D - 10210	9	D - 20163	14
D - 10089R	4	D - 10211	9	D - 20164	14
D - 10090R	4	B - 10213	9	G - 20166	14
F - 10091R	4	B - 10214	9	G - 20167	14
D - 10135	4	G - 10218	9	A - 20168	14
D - 10136	4	C - 10219	9	A - 20169	14
F - 10137	4	D - 10220	9	A - 20170	14
F - 10138	4	D - 10221	9	B - 20171	14
C - 10142	4	D - 10223	9	B - 20172	14
A - 10143	5	E - 10224	9	A - 20175	14
A - 10144	5	F - 10225	10	D - 20179	15
A - 10145	5	F - 10226	10	D - 20180	15
A - 10146	5	D - 10227	10	F - 21000	15
B - 10147	5	D - 10228	10	F - 21001	15
B - 10148	5	A - 10229	10	G - 21003	15
D - 10149	5	C - 10230	10	D - 20179	15
D - 10150	5	C - 10231	10	D - 20180	15
B - 10152	5	D - 10232	10	F - 21000	15
B - 10153	5	C - 20028	11	F - 21001	15
D - 10162	6	C - 20029	11	G - 21003	15
		B - 20046	11	G - 21004	15
				G - 21005	15
				G - 21006	15
				H - 21007	16
				H - 21008	16
				H - 21009	16
				E - 21010	16
				E - 21011	16
				E - 21012	16
				B - 21013	16
				B - 21014	16
				B - 21015	16
				B - 21016	16
				C - 21019	17
				E - 21021	17
				E - 21022	17
				D - 21023	17
				D - 21025	17
				A - 21026	17
				A - 21027	17
				A - 21028	17
				D - 21030	17
				D - 21031	17
				D - 21032	17
				D - 21033	17
				C - 21034	18
				C - 21035	18
				C - 21036	18
				C - 21037	18
				F - 21038	18
				F - 21039	18
				F - 21040	18
				F - 22000	18
				F - 22001	18
				F - 22002	18
				B - 22003	18
				B - 22004	18
				B - 22005	18
				C - 22006	19
				C - 22007	19
				C - 22008	19
				B - 31014R	19
				D - 32000	19
				D - 32001	19
				D - 32002	19
				C - 33010R	19
				D - 34100R	19
				F - 34126	20
				E - 34128	20
				E - 34129	20
				E - 34130	20
				H - 34131	20
				H - 34132	20
				H - 34133	20
				H - 34134	20
				H - 34135	20
				I - 34136	20
				I - 34137	20
				G - 34138	20
				G - 34139	20
				G - 34140	21
				G - 34141	21
				E - 34142	21
				E - 34143	21
				B - 36001	21
				B - 36002	21
				B - 36066	21
				B - 36067	21
				C - 36070R	21
				B - 36073R	21
				A - 36092	21
				A - 36117R	22
				A - 36121R	22
				D - 36123R	22
				D - 36124R	22
				D - 36125R	22
				D - 36129	22
				D - 36130	22
				C - 36131	22
				C - 36132	22
				C - 36133	22
				C - 36134	22
				D - 36135	23
				D - 36136	23
				D - 36137	23
				D - 36138	23
				A - 36139	23
				A - 36140	23
				A - 36141	23
				B - 37502	23
				C - 37503	23
				C - 37504	23
				C - 37505	23
				D - 37506	23
				F - 37515	23
				B - 37516	24
				A - 37519	24
				A - 37520	24
				A - 37521	24
				H - 37522	24

モールディング・ライナー類 品番表

H - 37523	24	A - 44033	28	C - 49115	33	A - 60017	36	15 - BM34	41
H - 37524	24	B - 44080	28	C - 49116	33	A - 60018	36	16 - CG65	41
F - 37525	24	C - 44086	28	C - 49117	33	A - 60019	37	16 - RB65	41
F - 37526	24	C - 44087	28	C - 49118	33	A - 60020	37	09 - SA117	41
F - 37527	24	C - 44088	28	A - 49300	33	A - 60021	37	09 - MT117	41
F - 37528	24	C - 44093	28	A - 49301	33	A - 60022	37	09 - BW117	41
F - 37529	24	D - 44097	28	A - 49302	33	A - 60023	37	22 - NL117	41
F - 37530	24	D - 44098	29	A - 49303	33	A - 60024	37	22 - WA117	41
D - 37531	25	D - 44099	29	A - 49304	33	A - 60026	37	09 - 1149	42
D - 37532	25	D - 44100	29	D - 49310	33	A - 60027	37	18 - 1200	42
D - 37533	25	B - 44102	29	D - 49311	33	A - 60028	37	22 - 1205	42
E - 37534	25	C - 44103	29	F - 49312	33	A - 60029	37	22 - 1206	42
E - 37535	25	C - 44104	29	F - 49313	33	A - 60040	37	26 - 3001	42
D - 37536	25	D - 44105	29	H - 49314	33	A - 60041	37	32 - 3004	42
D - 37537	25	D - 44106	29	H - 49315	34	B - 60042	38	40 - 3009	42
D - 37538	25	C - 44107	29	H - 49316	34	B - 60043	38	46 - 3010	42
D - 37539	25	C - 44108	29	G - 49317	34	A - 70000	38	42 - 3011	42
D - 37540	25	C - 44109	29	G - 49318	34	E - 70011	38	38 - 3012	43
D - 37541	25	E - 44110	30	B - 49500	34	D - 70020	38	28 - 3013	43
G - 37542	25	E - 44111	30	B - 49501	34	B - 70022	38	28 - 3014	43
H - 37543	25	E - 44112	30	B - 49502	34	B - 70023	38	28 - 3016	43
H - 37544	25	F - 44113	30	A - 49503	34	D - 70024	38	46 - 3017	43
B - 39008R	26	I - 44114	30	A - 49504	34	C - 70025	38	46 - 3018	43
B - 39100	26	E - 44115	30	B - 49505	34	C - 70026	38	12 - 3019	44
B - 39101	26	E - 44116	30	E - 49506	35	C - 70027	38	12 - 3020	44
B - 39102	26	E - 44117	30	E - 49507	35	E - 70028	39	16 - 3021	44
C - 39103	26	E - 44118	30	B - 49508	35	E - 70029	39	16 - 3022	44
C - 39104	26	I - 46003	30	B - 49509	35	E - 70030	39	14 - 3023	44
C - 39105	26	C - 49001	31	B - 49510	35	A - 71000	39	36 - 3024	44
B - 39109	26	E - 49004	31	B - 49511	35	C - 71002	39	58 - 3025	44
B - 39110	26	A - 49006	31	D - 49512	35	A - 71004	39	38 - 3026	44
C - 39111	26	C - 49007	31	D - 49513	35	A - 71005	39	48 - 3027	44
C - 39112	27	D - 49008	31	D - 49514	35	C - 71006	39	15 - 3028	45
C - 39114	27	F - 49100	31	F - 49515	35	C - 71007	39	15 - 3029	45
F - 39116	27	F - 49101	31	F - 49516	35	B - 71008	39	20 - 3030	45
F - 39117	27	F - 49102	31	F - 49517	35	B - 71009	39	20 - 3031	45
C - 39118	27	H - 49103	31	B - 51001	36	B - 71010	39	22 - 3032	45
C - 39119	27	H - 49104	31	E - 51006	36			22 - 3033	45
C - 39120	27	H - 49105	31	E - 51007	36	Frame Master		22 - 3034	45
E - 39121	27	G - 49106	32	B - 60003	36	07 - SL11	41	22 - 3035	45
E - 39122	27	G - 49107	32	A - 60010	36	07 - FS11	41	32 - 3036	45
E - 39123	27	H - 49108	32	A - 60011	36	07 - GL11	41	46 - 3037	45
C - 43015R	27	D - 49109	32	A - 60012	36	08 - MT12	41	34 - 3038	46
C - 44022	28	D - 49110	32	A - 60013	36	07 - GS15	41	24 - 3039	46
C - 44023	28	D - 49111	32	A - 60014	36	09 - SL22	41	50 - 3040	46
A - 44031	28	E - 49113	32	A - 60015	36	07 - FS33	41	20 - 3041	46
A - 44032	28	E - 49114	32	A - 60016	36	07 - BL33	41	24 - 3042	47

モールディング・ライナー類 品番表

14 - 3044	47
28 - 3045	47
28 - 3046	47
32 - 3047	47
22 - 3048	47
32 - 3049	47
36 - 3050	47
12 - 3051	47
16 - 3052	48
16 - 3053	48
16 - 3054	48
36 - 3055	48
36 - 3056	48
36 - 3057	48
18 - 3058	48
28 - 3059	48
30 - 3060	48
20 - 3061	48
20 - 3062	48
20 - 3063	48
20 - 3064	48
01 - 4000	49
01 - 4001	49
01 - 4004	49
01 - 4005	49
01 - 4007	49
01 - 4008	49
01 - 4009	49
18 - 4020	49
18 - 4021	49
22 - 4022	49
22 - 4023	49
14 - 4024	49
14 - 4025	50
22 - 4026	50
22 - 4027	50
09 - 4028	50
18 - 4029	50
11 - 4030	50
11 - 4031	50
11 - 4032	50
11 - 4033	50
09 - 4034	51
09 - 4035	51
09 - 4036	51
09 - 4037	51
09 - 4038	51

09 - 4039	51
09 - 4040	51
09 - 4041	51
06 - 6049	51
10 - 6050	51
06 - 6053	51
10 - 6055	51
14 - 6067	51
14 - 6068	51
12 - 6069	52
12 - 6070	52
18 - 6071	52
18 - 6072	52
32 - 6073	52
26 - 6087	52
26 - 6088	52
32 - 6089	52
32 - 6090	52
44 - 6101	52
12 - 6106	53
12 - 6107	53
20 - 6108	53
20 - 6109	53
20 - 6110	53
26 - 6111	53
26 - 6112	53
54 - 6113	53
54 - 6114	53
48 - 6115	53
48 - 6116	53
42 - 6117	54
42 - 6118	54
42 - 6119	54
32 - 6120	54
32 - 6121	54
32 - 6122	54
32 - 6123	54
22 - 6124	54
22 - 6125	54
18 - 6202	54
18 - 6203	54
18 - 6204	54
18 - 6252R	54
78 - 6260	55
78 - 6261	55
32 - 6342	55
32 - 6343	55

12 - 6353R	55
28 - 6391R	55
22 - 6418	55
44 - 6420	55
42 - 6424	55
56 - 6427	56
16 - 6428	56
16 - 6429	56
32 - 6464R	56
28 - 6465R	56
28 - 6466R	56
28 - 6467R	56
54 - 6470	56
50 - 6471	56
44 - 6474	57
16 - 6476	57
16 - 6477	57
24 - 6482R	57
11 - 6483	57
11 - 6484	57
11 - 6485	57
11 - 6486	57
22 - 6487	57
22 - 6488	57
22 - 6489	57
22 - 6490	57
22 - 6491	57
60 - 6492	58
60 - 6493	58
22 - 6495	58
46 - 6497	58
46 - 6498	58
18 - 6499	58
18 - 6500	58
18 - 6501	58
18 - 6502	58
22 - 6503	59
22 - 6504	59
10 - 6512	59
10 - 6513	59
18 - 6518	59
18 - 6519	59
06 - 6532	59
18 - 6535	59
44 - 6538	59
34 - 6539	59
32 - 6540	60

26 - 6542	60
12 - 6552	60
10 - 6554	60
10 - 6560	60
12 - 6561	60
26 - 6562	60
18 - 6563	60
18 - 6565	60
18 - 6566	60
18 - 6600	61
18 - 6601	61
22 - 6603	61
16 - 6604	61
16 - 6605	61
16 - 6606	61
22 - 6609	61
24 - 6610	61
24 - 6611	61
24 - 6612	61
18 - 6613	62
18 - 6614	62
26 - 6615	62
26 - 6616	62
64 - 6701	62
70 - 6702	62
26 - 6704	62
26 - 6705	62
60 - 6712	63
60 - 6713	63
44 - 6718	63
70 - 6719	63
72 - 6720	63
72 - 6721	63
54 - 6724	64
44 - 6728	64
44 - 6729	64
12 - 6732	64
12 - 6733	64
36 - 6735	64
36 - 6736	64
50 - 6737	65
50 - 6738	65
15 - 6739	65
15 - 6740	65
15 - 6741	65
32 - 6742	65
32 - 6743	65

52 - 6744	65
52 - 6745	65
12 - 6746	66
12 - 6747	66
12 - 6748	66
12 - 6749	66
50 - 6750	66
38 - 6751	66
38 - 6752	66
32 - 6753	66
32 - 6754	66
18 - 6755	67
18 - 6756	67
32 - 6757	67
32 - 6758	67
32 - 6759	67
18 - 6786	67
22 - 6820	67
22 - 6821	67
16 - 6822	67
16 - 6823	67
16 - 6824	67
32 - 7000	68
32 - 7001	68
18 - 7200	68
18 - 7201	68
54 - 7300	68
54 - 7301	68
16 - 8021	68
11 - 8022	68
46 - 8063	69
14 - 9073R	69
38 - 9084	69
58 - 9092	69
60 - 9093	69
56 - 9094	69
62 - 9095	69
26 - 9118	69
22 - 9120	69
48 - 9122	70
48 - 9123	70
48 - 9124	70
11 - D768BL	70
01 - D770SP	70
01 - D771WD	70
06 - D777SP	70
06 - D777WD	70

モールディング・ライナー類 品番表

06 - D788BL	71
06 - D788NA	71
01 - D816BL	71
01 - D816NA	71
01 - D816OK	71
12 - BF2000	71

下地材モールディング	
01 - NF01	72
01 - NF02	72
02 - NF03	72
02 - NF04	72
01 - NF05	72
01 - NF06	72
01 - NF07	72
01 - NF08	72
01 - NF09	72
01 - NF10	72

Budget Line	
A - 203B	74
A - 203G	74
A - 203S	74
B - 403B	74
B - 403G	74
B - 403S	74
B - 504G	74
B - 504S	74
C - 573B	74
C - 573G	74
C - 573S	74
A - 682G	75
A - 682S	75
A - 683G	75
E - 733B	75
E - 733G	75
E - 733S	75
A - R179BL	75
A - R179WH	75
A - RD281WH	75
D - N265G	76
D - N265S	76
D - N302G	76
D - K355G	76
G - N402G	76
G - N402S	76
C - R475WH	76

I - K700G	76
C - 1003BS	77
C - 1004G	77
D - 1005S	77
C - 1007S	77
B - 2102	77
C - 2103	77
01 - 1000WDR	78
01 - 1001WD	78
01 - 1002WD	78
01 - 1003WD	78
01 - 1004WDR	78
03 - 1006WD	78
03 - 1007WD	78
03 - 1008WD	78
01 - 1050W	78
01 - 1051B	78
18 - 1052W	78
02 - UH1515G	78
02 - UH1515S	78
02 - UH1515SP	78
02 - UH1515WH	78
06 - UH1525S	79
06 - UH1525SP	79
06 - UH1525WH	79
03 - UH2015G	79
03 - UH2015S	79
03 - UH2015SP	79
03 - UH2015WH	79
14 - UH2030S	79
14 - UH2030SP	79
14 - UH2030WH	79
06 - UH2515G	79
06 - UH2515S	79
06 - UH2515SP	79
06 - UH2515WH	79
18 - UH2535SP	79
18 - UH2535WH	79
18 - UH4015G	79

オイルライナー	
X - 00111	80
X - 00112	80
X - 00113	80
X - 00114	80
X - 00115	80
X - 00116	80

X - 00150	81
X - 00151	81
X - 00152	81
X - 03010	81
X - 03011	81
X - 03012	81
X - 03013	81
X - 03025	81
X - 03026	81
X - H244G	81
X - H244S	81
X - H342G	81
X - H342S	81

入子面金	
Y - BH8S	82
Y - 00144	82
Y - 00145	82
Y - 00146	82
Y - 00147	82

スリム面金	
ZS - 610	82

平面金 (エッジライナー)	
Z - 03001	82
Z - 03002	82
Z - 03003	82
Z - 03004	82
Z - 03005	82
Z - 03006	82
Z - 03007	82
Z - 03008	82

ウッドスペーサー	
A - 00069	83
A - 00070	83
WS33	83
WS34	83
WSM01	83
WSM02	83
WS406GB	83
WS406GW	83
WS506B	83
WS506W	83

フィレ (プラスチック)	
Y - 04001	83
Y - 04005	83
Y - 04006	83
Y - 04007	83

ウッドフィレ	
Y - 10154	84
Y - 10163	84
Y - 10164	84
Y - 10169	84
Y - 10170	84
Y - 10171	84
Y - 10172	84
Y - 10173	84
Y - 10216	84
Y - 10217	84
Y - 103G	84
Y - 103S	84
Y - 20014	84
Y - 20041	84
Y - 20042	84
Y - 20044	84
Y - 20045	84
Y - 20093	84
Y - 20119	84
Y - 20120	84
Y - 20121	84
Y - 20123	84
Y - 20124	84
Y - 20176	84
Y - 20200	84
Y - 20201	84
Y - 36075R	84
Y - 36076R	84
Y - 46017	84
Y - 46018	84
Y - 46019	84
Y - 46020	84
Y - 51002	84
Y - 60025	84

ドロ足 (削りなし)	
M - 60091	86
M - 60121	86

M - 60151	86
M - 60181	86
M - 60211	86
M - 60241	86
M - 60261	86
M - 60281	86
M - 60301	86
M - 60351	86

ドロ足 (根本釘打ち型)	
M - J024CX	86
M - J030CX	86
M - CC45X	86

キャンパス本体	
BX	86
C2548	86
C2040	86
C1339 (中棧)	86

突溝材	
D0624	86
D0942	86
D1568	86

コーナーオーナメント	
446B	6
446N	6
541B	6
541N	6



お求めは

LARSON・JUHL

ラーソン・ジュール・ニッポン株式会社
<http://www.larson-juhl.co.jp/>

顧客サービスセンター
〒251-0861 神奈川県藤沢市大庭 5133-5
TEL : 0466-89-2061 / 受注専用フリー FAX : 0120-374-206