



吊る

架ける

Picture/Mirror
Hanging Products

壁掛け金具と
ピクチャー・レール

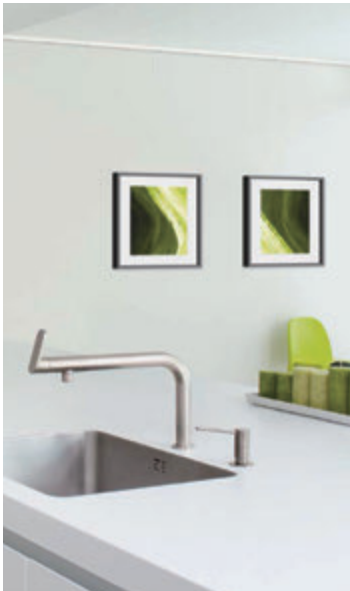

CLICK
RAIL



HANGMAN



Arti Teq
STATE OF THE ART HANGING SYSTEMS

AMS
art materials service

distributed by
LARSON · JUHL



絵画や鏡を複数飾りたい
絵画を入れ替えたり位置を変更したい
重量のあるものを安全にかけたい

ピクチャー・レール



クリックレール・シリーズ

オランダ生まれのスタイリッシュな
レール式ハンギング・システム

クリックレール・プロ

P.4

レール金具が完全に見えない or 天井にぴったり
簡単に取り付けられ、重量物にも対応のプロ仕様



コンビレール・プロ・ライト

P.7~8

ピクチャーライトとハンギング・システムが
ひとつに



重量のある絵画や鏡を
いろいろな種類の壁に安全にかけたい
壁にぴったり、水平にかけたい

HANGMAN®

ハングマン・シリーズ

アメリカ製の使いやすい突溝金具
航空機の機体にも使われる高品質の
アルミ製



盗難や落下を防ぎたい
公共の場や、人通りが多い場所
で安全にかけたい

AMS
art materials service

セキュリティハンガー

盗難や落下を防ぐロック付きの
壁掛け金具
アメリカ製

P.16

ハングマン・アパートメントハンガー

P.13

細い釘を斜めに打つことで石膏ボードの中空壁にしっかり取り付けることができる
壁に大きな穴を開けないので外した後の補修も楽



ハングマン・ヘビーデューティー

ハングマン・ライト

P.14

ハングマンの基本商品
水平器付きで誰でも簡単に
真っ直ぐ架けられる

ヘビーデューティーよりやや薄型で
経済的なモデル



CLICK RAIL

クリックレール・シリーズ

簡単・安全・仕上がり綺麗なピクチャーレール

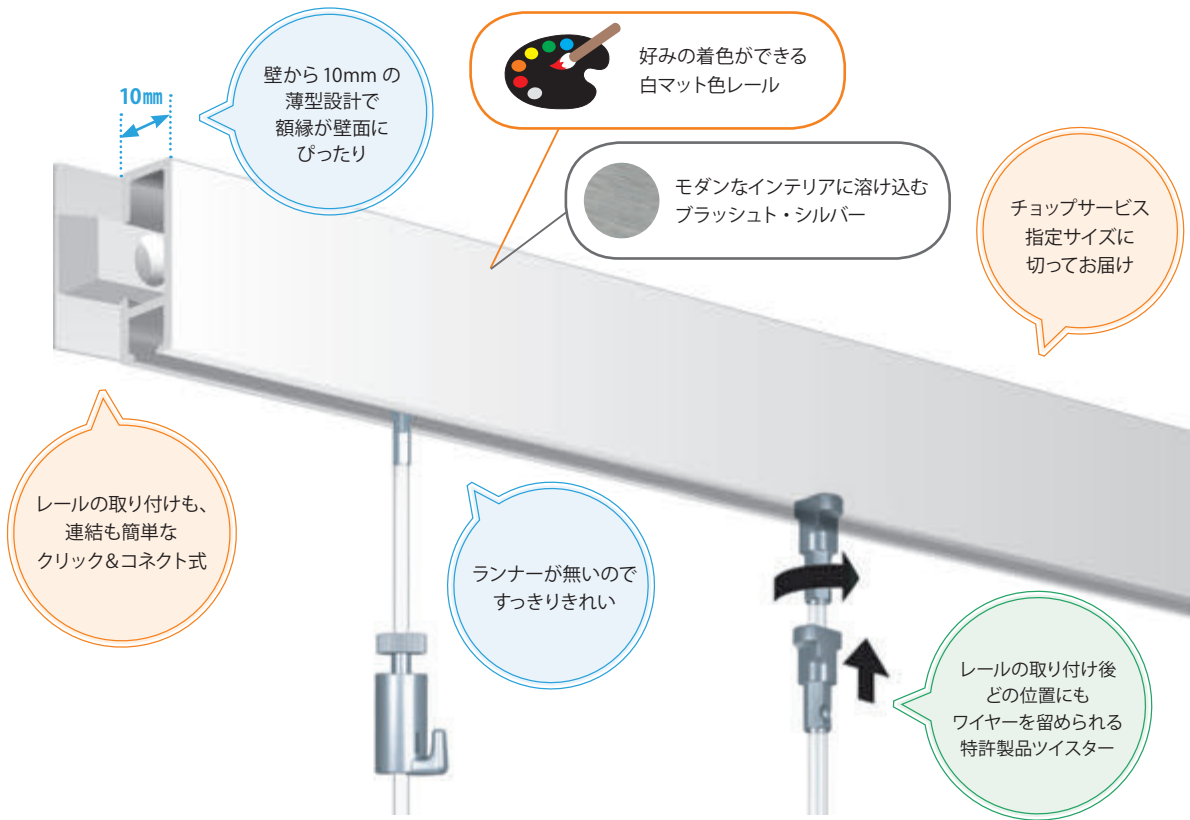

簡単

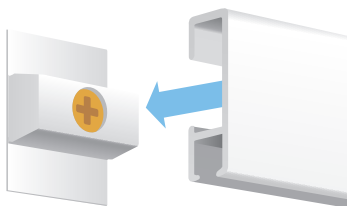

レールの取り付けや連結が楽なクリック&コネクトシステム



全てのレールとコード類に互換性があるシンプルシステム

安全



20kg の耐荷重で透明なペルロンコード



KEMA、CE、CB、CC、RoHs、SAA など国際的な安全基準に準拠

仕上がり綺麗



レールランナーが無くワイヤー上部の金属パーツが見えないすっきりデザイン



好みの着色ができる白マット色レール

CLICK RAIL

クリック・レール

レール留めのネジなどの金具は見えません。
カーテンレールに使われるようなランナーもありません。
スマートにまとまり様々なインテリアデザインに調和します。
白マット色のレールは、そのままでも綺麗なマットホワイトですが、インテリアの色調に合わせて塗装もできます。

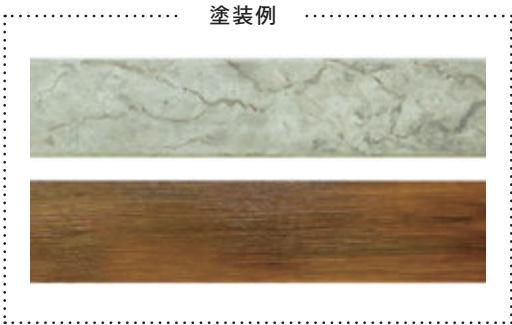

レールの耐荷重について

カタログ記載の耐荷重はメーカー公表値で、安全試験の結果に基づいたものです。試験はメーカー推奨の方法で行われています。メーカー推奨の取り付け方法の詳細はP.11の『壁の材質と取り付けの基本』をご参照ください。

クリックレール 部材

レール	
2m x 1	2m x 1
塗装可	
白マット	ブラッシュド・シルバー
品番 07464 クリックレール 白マット 2m	品番 07465 クリックレール ブラッシュド・シルバー 2m
JAN 4534998059758	JAN 4534998059765

クリック&コネクト	
x6	x1
クリック&コネクト ネジ アンカー (※コンクリート壁用)	
品番 07432 クリック&コネクト 6セットパック	品番 07470 クリック&コネクト
JAN 4534998059437	JAN 4534998059819

エンドキャップ	
5mm	5mm
白	灰
品番 07466	品番 07467
JAN 4534998059772	JAN 4534998059789
品番 07428 2個/パック	品番 07429 2個/パック
JAN 4534998059390	JAN 4534998059406

コーナーコネクタ	
白	灰
品番 07468	品番 07469
JAN 4534998059796	JAN 4534998059802
品番 07430 2個/パック	品番 07431 2個/パック
JAN 4534998059413	JAN 4534998059420

ネジ / アンカー	
45mm	36mm
径 3.5mm	径 5.5mm
品番 07480 ネジ	品番 07481 アンカー
JAN 4534998059918	JAN 4534998059925

※レールに取り付けた状態でのエンドキャップの厚みは1個あたり5mmです。
(2Mのレールの両端に付けた場合、長さ合計は2010mm)

※掲載価格は消費税別の本体希望小売価格(2015年2月現在)です

クリックレール フルセット

		クリックレール	クリック&コネクト/ネジ/アンカー	エンドキャップ	ツイスター&フック
2m	品番 07411 クリックレール 白艶 (アイボリー) ツイスト式ペルロン フルセット JAN 4534998059222	2mx1 ※白艶はこのセットのみの販売です	x6	x2	1.5mx2 ペルロン
	品番 07412 クリックレール 白マット ツイスト式ペルロン フルセット JAN 4534998059239	2mx1 塗装可	x6	x2	1.5mx2 ペルロン
	品番 07413 クリックレール ブラッシュド・シルバー ツイスト式ペルロン フルセット JAN 4534998059246	2mx1	x6	x2	1.5mx2 ペルロン
	品番 07414 クリックレール ブラッシュド・シルバー ツイスト式ワイヤー フルセット JAN 4534998059253	2mx1	x6	x2	1.5mx2 ワイヤー
※フルセット2m 付属のアンカーはコンクリート壁用です。					
1m	品番 07494 クリックレール 白マット ツイスト式ペルロン フルセット JAN 4534998060631	1mx1 塗装可	x3	x2	1.5mx1 ペルロン
	品番 07493 クリックレール ブラッシュド・シルバー ツイスト式ペルロン フルセット JAN 4534998060624	1mx1	x3	x2	1.5mx1 ペルロン
66cm	品番 07492 クリックレール 白マット ツイスト式ペルロン フルセット JAN 4534998060617	66cmx1 塗装可	x2	x2	1.5mx1 ペルロン
	品番 07491 クリックレール ブラッシュド・シルバー ツイスト式ペルロン フルセット JAN 4534998060600	66cmx1	x2	x2	1.5mx1 ペルロン



クリックレール・プロ

レール部分とコード先端部の金具が完全に見えないプロ仕様。
耐荷重は1m当たり50kgと安全性にも優れています。
白マット色は、インテリアの色調に合わせて塗装もできます。

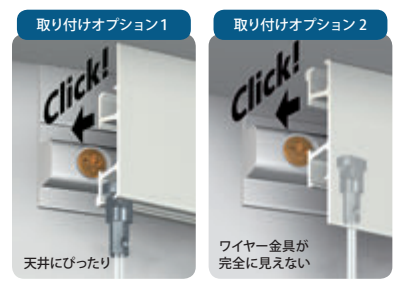

※クリックレール・プロの取り付けオプションについてはP12をご参照ください。

クリックレール・プロ セット

	クリックレール・プロ	クリック&コネク / ネジ	エンドキャップ	
2m	品番 07417 クリックレール・プロ 白マット セット JAN 4534998059284 塗装可	2mx1 	x6 	x2
	品番 07418 クリックレール・プロ ブラッシュ・シルバー セット JAN 4534998059291	2mx1 	x6 	x2

レールの耐荷重について
カタログ記載の耐荷重はメーカー公表値で、安全試験の結果に基づいたものです。試験はメーカー推奨の方法で行われています。メーカー推奨の取り付け方法の詳細はP11の『壁の材質と取り付けの基本』をご参照ください。

クリックレール・プロ 部材

レール	
2mx1 塗装可 白マット 品番 07471 クリックレール・プロ 白マット 2m JAN 4534998059826	2mx1 ブラッシュ・シルバー 品番 07472 クリックレール・プロ ブラッシュ・シルバー 2m JAN 4534998059833

エンドキャップ	
7mm 白 品番 07473 JAN 4534998059840	7mm 灰 品番 07474 JAN 4534998059857

※レールに取り付けた状態でのエンドキャップの厚みは1個あたり7mmです。(2Mのレールの両端に付けた場合、長さ合計は2014mm)

コーナーコネクタ	
白 品番 07475 JAN 4534998059864	灰 品番 07476 JAN 4534998059871

クリック&コネク
品番 07477 クリック&コネク JAN 4534998059888

ネジ / アンカー	
45mm 径 3.5 mm 品番 07480 ネジ JAN 4534998059918	※コンクリート壁用 36mm 径 6 mm 品番 07481 アンカー JAN 4534998059925

クリックレール・ミニ

幅も厚みも12mmの小型レールで目立ちません。
レール留めのネジが見えず、レールランナーもない、
すっきりスマートなデザインです。

壁取り付け用の部品「クリック&コネクト」は間柱の位置に
ネジ留めすれば耐荷重が大きくなりますが、細釘を3方向
から打つ方法なら位置を選ばず中空壁に取り付けることも
できます。

白マット色はお好みの色に塗装することもできます。



2014年6月発売予定

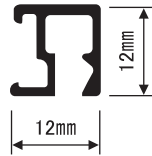

10kg/m
耐荷重
ハンギングコード
1本あたり5kg

石膏壁に直接簡単に
取り付けられる
手軽な3ピン式

20kg/m
耐荷重
ハンギングコード
1本あたり10kg

重い額や鏡にも安心
下地材や板壁で
しっかりネジ留め

クリックレール・ミニ フルセット

	クリックレール・ミニ	クリック&コネクト/ネジ/中空壁用3本釘セット	エンドキャップ	ツイスター&フック	
2m	品番 07514 クリックレール・ミニ 白マット 2M ツイストロック式ベルロン フルセット JAN 4534998065803 塗装可	2mx1	x6	x2	1.5mx2 ツイスト ロック式 ベルロン
	品番 07513 クリックレール・ミニ シルバー 2M ツイストロック式ベルロン フルセット JAN 4534998065797	2mx1	x6	x2	1.5mx2 ツイスト ロック式 ベルロン
1m	品番 07516 クリックレール・ミニ 白マット 1M ツイストロック式ベルロン フルセット JAN 4534998065827 塗装可	1mx1	x3	x2	1.5mx1 ツイスト ロック式 ベルロン
	品番 07515 クリックレール・ミニ シルバー 1M ツイストロック式ベルロン フルセット JAN 4534998065810	1mx1	x3	x2	1.5mx1 ツイスト ロック式 ベルロン
66cm	品番 07518 クリックレール・ミニ 白マット 66cm ツイストロック式ベルロン フルセット JAN 4534998065841 塗装可	66cmx1	x2	x2	1.5mx1 ツイスト ロック式 ベルロン
	品番 07517 クリックレール・ミニ シルバー 66cm ツイストロック式ベルロン フルセット JAN 4534998065834	66cmx1	x2	x2	1.5mx1 ツイスト ロック式 ベルロン

クリックレール

ハンギングマン

セキュリティハンガー

クリックレール・ミニ 部材

レール	
<p>2mx1</p> <p>塗装可</p> <p>白マット</p> <p>品番 07508 クリックレール・ミニ 白マット 2m</p> <p>JAN 4534998065742</p>	<p>2mx1</p> <p>シルバー</p> <p>品番 07507 クリックレール・ミニ シルバー 2m</p> <p>JAN 4534998065735</p>

エンドキャップ	
<p>2.5mm</p> <p>白</p> <p>品番 07509 エンドキャップ白</p> <p>JAN 4534998065759</p>	<p>2.5mm</p> <p>灰</p> <p>品番 07510 エンドキャップ灰</p> <p>JAN 4534998065766</p>

* レールに取り付けた状態でのエンドキャップの厚みは1個あたり2.5mmです。
(2Mのレールの両端に付けた場合、長さ合計は2005mm)

クリック&コネクト
<p>品番 07511 クリック&コネクト</p> <p>JAN 4534998065773</p>

中空壁用3本釘
<p>品番 07512 中空壁用3本釘取付けセット</p> <p>JAN 4534998065780</p>

ネジ/アンカー	
<p>45mm</p> <p>径 3.5 mm</p> <p>品番 07480 ネジ</p> <p>JAN 4534998059918</p>	<p>※コンクリート壁用</p> <p>36mm</p> <p>径 6 mm</p> <p>品番 07481 アンカー</p> <p>JAN 4534998059925</p>



トップレール

天井下地に取り付けるシンプルなレール
すっきり綺麗なデザインの上に、最も経済的。

しっかりと安全に固定するため、ネジの径はネジ穴より若干大きくなっていますが、
ドライバーでネジを押しながら回せば簡単に取り付けることができます。

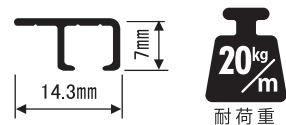

トップレール セット
<p>2mx1</p> <p>x16</p> <p>シルバー</p> <p>品番 07425 トップレール 2m セット 専用ネジ 16 個付き</p> <p>JAN 4534998059369</p>

トップレール
<p>2mx1</p> <p>シルバー</p> <p>品番 07495 トップレール 2m</p> <p>JAN 4534998060648</p>

ネジ
<p>x1</p> <p>16mm</p> <p>径 3 mm</p> <p>品番 07496 トップレール用ネジ</p> <p>JAN 4534998060655</p>

レールの耐荷重について

カタログ記載の耐荷重はメーカー公表値で、安全試験の結果に基づいたものです。試験はメーカー推奨の方法で行われた商品に対して行われています。メーカー推奨の取り付け方法の詳細はP.11の『壁の材質と取り付けの基本』をご参照ください。

ツイスト式ペルロンの耐荷重テスト

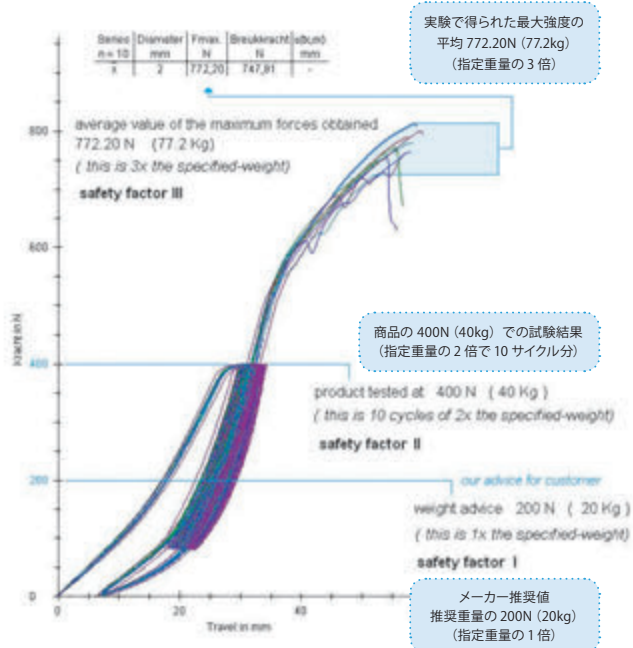

ペルロン/ワイヤー/ロッド

スライド式と特許のツイスト式があります。ツイスターはレールのどの位置にも差し込み、額縁の荷重がかかると振動があっても外れません。

クリックレールのコードは、金属製のワイヤーか透明なペルロン製です。ペルロンはパーロンなどの商標で、タイヤコードや釣糸などに使われているナイロン6です。安全荷重 20kg はテストの結果、破断した 77.2kg の 3分の1 以下です。(※ P.8 のグラフ参照)

金属ワイヤーの耐荷重も 20kg です。

ツイスト式ロッドは太さ 2mm の金属棒でコードやワイヤーのように曲がらず、絵画をしっかりと留めることができます。

特に、小さめの額縁を 2、3 枚架けるときに最適です。白色で目立たないデザインです。

※クリックレール・ミニにお使いいただく場合は、ハンギングコードの耐荷重が低くなります。詳しくは P.5 をご参照ください。

ツイスター (ツイスト式)

TWISTER™

取り付けたレールに差し込み、90度回転するだけでレールのどの位置からでもセット・取り外しができます。

耐荷重 20kg

耐荷重 20kg

ツイスト式ペルロン		ツイスト式ワイヤー	
長さ	品番	長さ	品番
1m		1m	
1.5m	07447 JAN 4534998059581	1.5m	07450 JAN 4534998059611
2m	07448 JAN 4534998059598	2m	
2.5m	07449 JAN 4534998059604	2.5m	07451 JAN 4534998059628
2m×2本	07433 JAN 4534998059444	2m×2本	07434 JAN 4534998059451

ツイストロック式

NEW
クリック・トゥ・フィックス

TWISTER™
CLIQ2FIX_{perlon}

ロック式で安全

耐荷重 20kg

レールに差し込み

レール内部で回転させ、絵画等の荷重がかかるとロックされます

「クリック・トゥ・フィックス」は、樹脂製カバがレール内でのヘッドの回転を防いでロックします。横方向へは自由に動きますので、位置替えの簡単さは従来のまま、より安全性を高めました。

クリック・トゥ・フィックス	
長さ	品番
1m	07501 JAN 4534998063755
1.5m	07502 JAN 4534998063762
2m	07503 JAN 4534998063779
2.5m	

スライダー (スライド式)

クリックレールのエンドキャップを外し、レールの端から入れます。

スライド式ペルロン		スライド式ワイヤー	
長さ	品番	長さ	品番
1m	07441 JAN 4534998059529	1m	
1.5m	07442 JAN 4534998059536	1.5m	07445 JAN 4534998059567
2m	07443 JAN 4534998059543	2m	07446 JAN 4534998059574
2.5m	07444 JAN 4534998059550	2.5m	

ループ頭









耐荷重 15kg

ループ頭ペルロン	
長さ	品番
1m	07452 JAN 4534998059635
1.5m	07453 JAN 4534998059642
2m	07454 JAN 4534998059659
2.5m	

他社のランナーと共用するためのペルロンコードです。

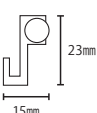
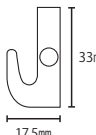
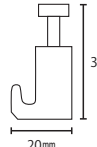
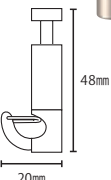
フック

経済的なミニフックとピクチャーフック、頭部を押し込むとフックの上下が簡単なラチェットフックと、落下防止機能付きのロッカーフックがあります。ミニフックとピクチャーフックはペルロンコードと共用でき、ラチェットフックは全てのペルロン、ワイヤー、ロッドと共用できます。額縁の脱落を防ぐ安全ロック付きのロッカーフックはペルロンとワイヤーに共用可能ですが、ロッドには使用できません。

フック			
			
			
 4kg 耐荷重	 7kg 耐荷重	 15kg 耐荷重	 15kg 耐荷重 落下防止ロック付き
ミニフック	ピクチャーフック 真鍮	ラチェットフック	ロッカーフック
品番	品番	品番	品番
单品 07478 JAN 4534998059895	单品 07457 JAN 4534998059680	单品 07479 JAN 4534998059901	单品 07455 JAN 4534998059666
2個セット 07440 JAN 4534998059512		2個セット 07435 JAN 4534998059468	
対応	対応	対応	対応
ペルロン	ペルロン	ペルロン ワイヤー ロッド	ペルロン ワイヤー

ワイヤー&フック / ペルロン&フック

全てのレールと共用できるコードとフックのセットが用意してあります。クリックレールのどのレールにもすぐ取り付けられる簡単設計です。

ワイヤー&フック	ペルロン&フック	
		
		
ワイヤー&ラチェットフック	ペルロン&ミニフック	ペルロン&ラチェットフック
品番 07437 ツイスト式ワイヤー 1.5m 1本 & ラチェットフック 1個	品番 07438 ツイスト式ペルロン 1.5m 1本 & ミニフック 1個	品番 07439 ツイスト式ペルロン 1.5m 1本 & ラチェットフック 1個
JAN 4534998059482	JAN 4534998059499	JAN 4534998059505

フックの使用方法

ラチェットフックとロッカーフックは上部のピンを押すと動きます。ピンから指を外せばそこで止まります。

フックがワイヤーもしくはペルロンから外れた場合は、上部のピン側からワイヤーもしくはペルロンを差し込んでください。



クリックレールの上手な取り付け方

絵画などを飾る目的は室内装飾の価値を高めることにあります。ですから、そのために利用されるクリックレールなどのピクチャー・レールは、インテリア・デザインに調和したものでなければなりません。

クリックレールを取り付ける前に

クリックレールを取り付けるために、まずクリック&コネクトを壁面に取り付けます。

クリックレール・ミニ以外のシリーズ クリック&コネクトをネジ留めする場合

住宅の多くは壁材として石膏ボードが使われています。石膏ボードは間柱などの芯材の上に貼られ、芯材と芯材の間は空洞になっているため、中空壁と呼ばれます。不燃材である石膏ボードは、土を固めたような材質のため、釘やネジが効きません。絵画などを安全に架けるために、クリック&コネクトは壁の下地芯材（間柱や天井下地材）の部分にネジでしっかりと留めてください（トップレールの場合はレールを直接壁際の天井面にネジで留め付けます）。

※商業施設などでは壁に金属製の芯材が使われていることもありますので、ご注意ください。

クリックレール・ミニ クリック&コネクトを細釘で取り付ける場合

クリックレール・ミニの場合はクリック&コネクトはネジの他に3本の細い釘を使って、石膏ボードの中空壁に取り付けることができます。3本の細い釘を異なる角度で打つことで、下地芯材のない部分（中空部分）の石膏ボードにも取り付けることができます。

※3本釘を利用してクリックレール・ミニを取り付ける場合、レールは横にスライドさせないようまく外れません。レールを横に動かせない場所に設置すると、取り外しは非常に困難になりますのでご注意ください。

※3本釘が対応するのはクリックレール・ミニのみです。

一般的な中空壁の芯材の位置

関東では一般的に45.5cm間隔で芯材が入っています。

天井からの距離は、シリーズごとに次ページ参照

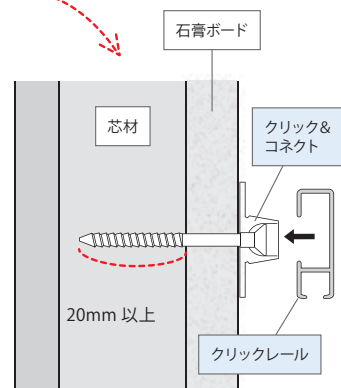
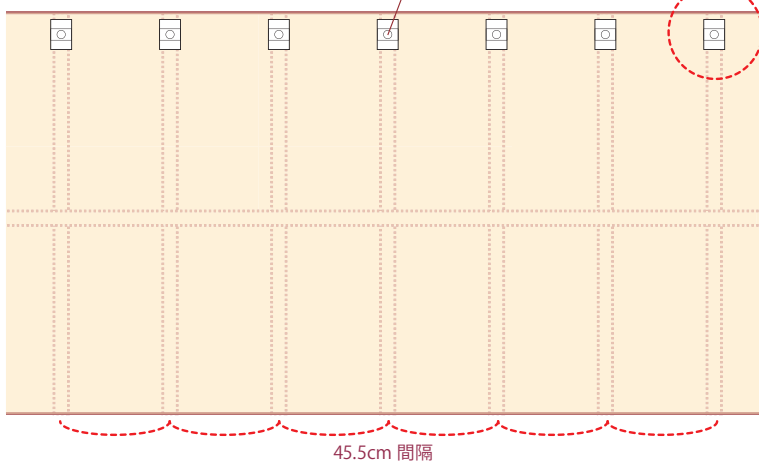

石膏ボードは通常12mmです。
※2枚重ねて施工する場合もあるので注意

芯材の探し方

コンセントボックスを外してみると壁の構造が分かります。中空壁の場合、コンセントボックスを外した隙間から、定規やメジャーを内壁に沿って入れ、先端が当たったところに間柱があります。この方法で間柱の間隔をつかめます。

虫ピンを刺して12mmくらいで止まると、間柱があります。石膏ボードの場合はどんどん針が入っていくので、その違いで間柱の有無が分かります。

市販の芯材（下地材）探し専用器具を使用すると、先端の針の壁への入り方で間柱の位置が簡単にわかります。ホームセンターで1,000円くらいで販売されています。



※下地材が金属の場合やGLボンドの場合は注意が必要です。

壁の材質と取り付けの基本

メーカー公表の各レールの耐荷重は、メーカーが推奨する方法で板壁に設置した場合の耐荷重試験の結果を基にしています。

<p>板壁</p>	<p>レールの端から10cm以内の位置にクリック&コネクトがくるように取り付け、クリック&コネクト同士の間隔は40cm以内にとってください。</p>	<p>付属ネジ</p>		
<p>中空壁</p>	<p>芯材に届くようにクリックレール付属のネジで取り付けます。 ※次ページの『クリックレールの取り付け（中空壁の場合）』をご参照ください。</p> <p>石膏ボードの芯材の 入っていない位置に 取り付ける場合</p> <p>クリックレール・ミニの場合は3本釘を利用します それ以外の場合は市販のボードアンカー等を利用し、 その後それぞれのボードアンカー付属のネジで固定します</p>	<p>芯材に取り付ける場合</p> <p>付属ネジ</p>	<p>石膏ボードに取り付ける場合</p> <p>付属ネジ + 市販のボードアンカー</p>	<p>クリックレール・ミニを石膏ボードに取り付ける場合</p> <p>3本釘</p>
<p>コンクリート</p>	<p>コンクリートにアンカー用の下穴を開けてから、クリックレール付属のアンカーを埋め込み、その後、ネジで固定します。 ※コンクリート材の場合は振動コンクリートドリル及びコンクリートドリル用の刃などの道具が必要になるため、工務店など専門家に依頼することをおすすめします。</p>	<p>付属ネジ + 付属アンカー</p>		

クリックレールの取り付け (中空壁の場合)

- 1 樹脂製のクリック&コネクトをしっかりと壁面にビス留めします。中空壁の場合は木質の下地部分に、芯材に必ず20mm以上届くようにビス留めしてください。クリックレール・ミニの場合は3本釘を利用して中空部分に留めることもできます。レールの両端から10cm以内にクリック&コネクトを取り付けることをお勧めします。
- 2 レール取り付け位置の左右端に鉛筆でネジ穴の中心の印を付け、糸を張るなどして水平線を出します。1Mあたり3個のクリック&コネクトの取り付けが推奨されています。
- 3 レールをつなぐときは、中間のレール結合部にクリック&コネクトを付けて、それにレールの両端をカチッと音がするまではめます。(レールをご指定の長さにカットするサービスもありますので、お問い合わせください。)壁が90度に曲がる部分ではコーナー・コネクタを使用します。
- 4 レールをクリック&コネクトにカチッと音がするまではめ、両端にエンドキャップを取り付ければできあがりです。
※ネジ留めたクリック&コネクトにはめたレールを取り外したい場合は、レールを横にスライドさせるか、レールとクリック&コネクトの隙間にマイナスドライバーなどを入れてひねると簡単に外せます。3本釘を利用して取り付けたクリックレール・ミニは、横にスライドさせる方法でしか外せません。レールを手前に無理に引っ張って外そうとすると、石膏ボードが破損しますので、ご注意ください。

1人でらくらく取り付け



クリックレールの取り付け方法



- ① クリック&コネクトの上端が天井につくように置きます。アンカーを利用する場合はネジ穴の位置に鉛筆で印を付け、ドリルで下穴を開けます。

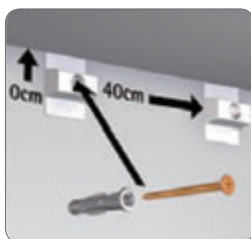

- ② クリック&コネクトを壁にネジ(またはネジとアンカー)で留め付けます。
※中空壁にネジ留めする場合は下地芯材の位置に合わせてください(P.11 参照)。
※クリック&コネクト同士の間隔は40cmが推奨されています。



- ③ クリック&コネクトをクリックレールをカチッと音が鳴るまで押し付けます。

クリックレール・プロの取り付け方法

取り付けオプション1

簡単に天井にぴったり取り付け

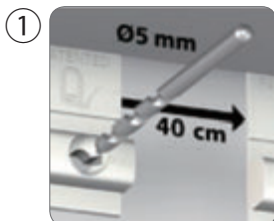
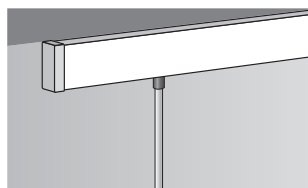

クリック&コネクトの長い部分を上に向け、その上端が天井につくように置きます。アンカーを利用する場合はネジ穴の位置に鉛筆で印を付け、ドリルで下穴を開けます。

※中空壁にネジ留めする場合は下地芯材の位置に合わせてください(P.11 参照)。
※クリック&コネクト同士の間隔は40cmが推奨されています。



クリック&コネクトを壁にネジ(またはネジとアンカー)で留め付けます。クリック&コネクトをクリックレール・プロをカチッと音が鳴るまで押し付けます。

取り付けオプション2

各種コードの頭の金具を見せずスマートに

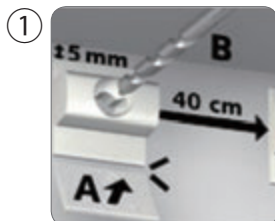
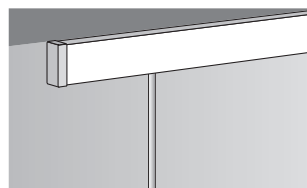

クリック&コネクトの長い部分を下に向け、上端と天井との間を5mm以上開け、水平器などを使って水平に並べます。アンカーを利用する場合はネジ穴の位置に鉛筆で印を付け、ドリルで下穴を開けます。

※中空壁にネジ留めする場合は下地芯材の位置に合わせてください(P.11 参照)。
※クリック&コネクト同士の間隔は40cmが推奨されています。



クリック&コネクトを壁にネジ(またはネジとアンカー)で留め付けます。クリック&コネクトの長い部分(A)は取り付け後に折り取ります。クリック&コネクトをクリックレール・プロをカチッと音が鳴るまで押し付けます。

クリックレール・ミニの取り付け方法

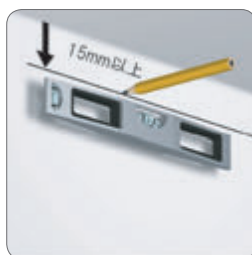

- ① 天井から15mm以上離れた位置に、水平器などを使って鉛筆で水平な線を引きます

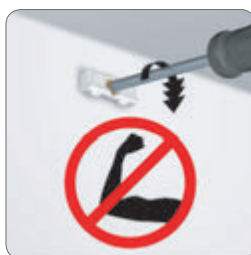

- ② クリック&コネクトのネジ穴の中央に線を合わせて付属のネジまたは3本釘で留めます

※中空壁にネジ留めする場合は下地芯材の位置に合わせてください(P.11 参照)
※クリック&コネクト同士の間隔は30~40cmが推奨されています



- ③ クリック&コネクトが真っ直ぐ水平になるよう指で調整します



- ④ 図のようにレールの上側をクリック&コネクトに斜めにかぶせます

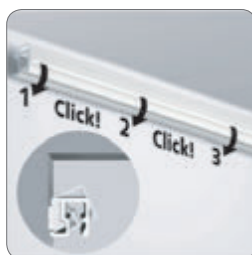

- ⑤ 図のようにカチッと音が鳴るまでレールの下側をクリック&コネクトに押し付けます

※コンビレール・プロ・ライトの取り付け方法はP.8



ハングマン・シリーズ

航空機の機体にも使われる高品質のアルミを使用したクリート（突溝金具）です。
絵や鏡を壁にぴったりと、しかも付属の水平器を利用して完璧に水平に簡単に架けることができます。

ハングマン・アパートメントハンガー

細い釘を斜めに打つことで、石膏ボードの中空壁にも簡単にしっかり取り付けることができるハングマンです。
ネジ留めする場合よりも壁に残る穴が小さくて済むので、外した後の補修も簡単です。
幅 12mm 以上の木製の額縁に対応しています。

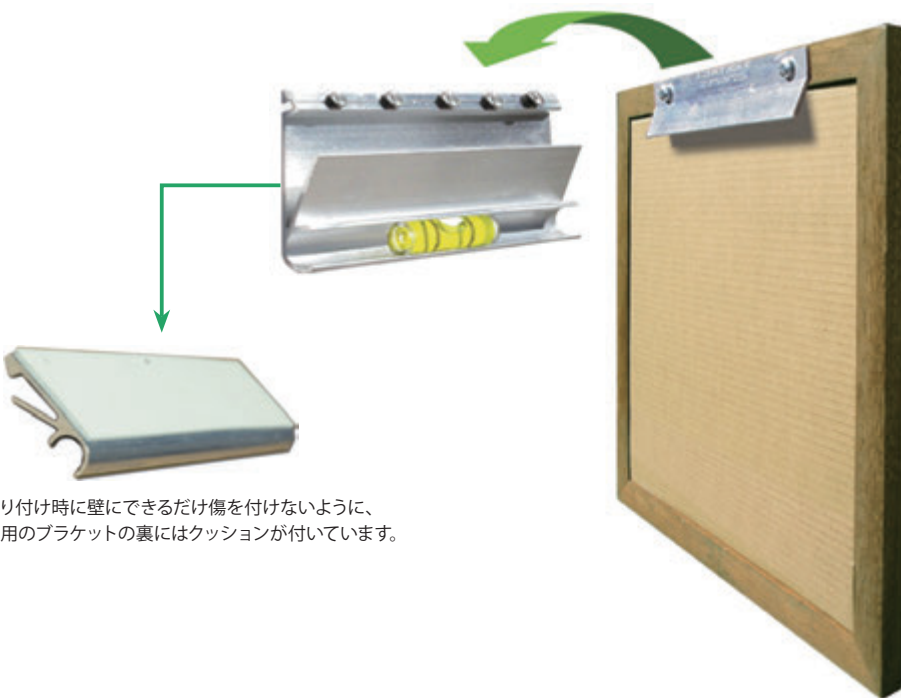

取り付け時に壁にできるだけ傷を付けないように、壁用のブラケットの裏にはクッションが付いています。

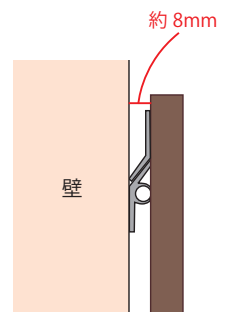

取り付けた状態での壁と額縁との空間は約 8mm

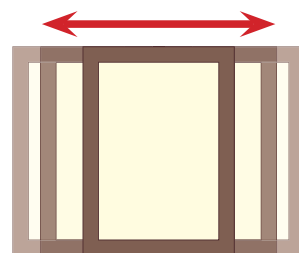

壁に掛けた後でも左右に動かして微調整可能

品番	商品名	耐荷重	JAN
07601	ハングマン・アパートメントハンガー 5 インチ (127mm)	22kg	JAN 4534998066756
07602	ハングマン・アパートメントハンガー 12 インチ (305mm)	45kg	JAN 4534998066763
07603	ハングマン・アパートメントハンガー 18 インチ (457mm)	68kg	JAN 4534998066770

※上記メーカー公表耐荷重は金具本体のもので、壁の強度・構造、及び額の強度にもご留意の上ご利用ください。

ハングマン・アパートメントハンガーの取り付け方

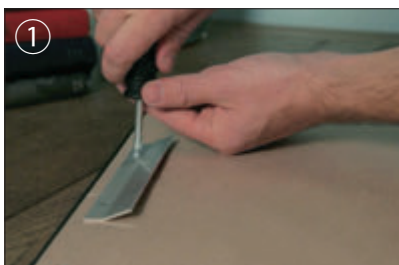

額用ブラケットを額縁の裏側に付属のネジで取り付けます。



壁用ブラケット（背面にパッドの付いているほう）を付属の釘で壁に取り付けます。水平器をブラケットの溝にはめて真っ直ぐになるよう取り付けます。
釘 1 本につき 10 ポンド（約 4535 グラム）の耐荷重です。架ける額の重さに応じ必要な本数を打ってください（できるだけ多く使うことをお勧めします）。



壁のブラケットに額のブラケットを掛けます。ブラケットが正しい位置にはまっているかどうか必ずご確認ください。
横にスライドさせて位置を確認するか、額を 5mm 程上に持ち上げた状態で手前に引いてください。正しい位置にかかっていたら外れません。
※ 水平器に額が当たって浮く場合は、水平器を取り外して掛けてください

ハンガマン・ヘビーデューティー

化粧ボード、合板、コンクリート、グラウト詰め、煉瓦、漆喰など様々な素材の壁及び中空壁に取り付け可能なネジ「ウォールドッグ」が付属した突溝金具です。

※コンクリートや煉瓦については下穴が必要です。また、中空壁の場合はできるだけ芯材の位置を選んで取り付けることをお勧めします。



幅 12mm 以上の木製の額縁に対応しています。

取り付け状態での壁と額縁との空間は、約 8mm です。

※付属ネジの個数は金具の長さによって異なります。

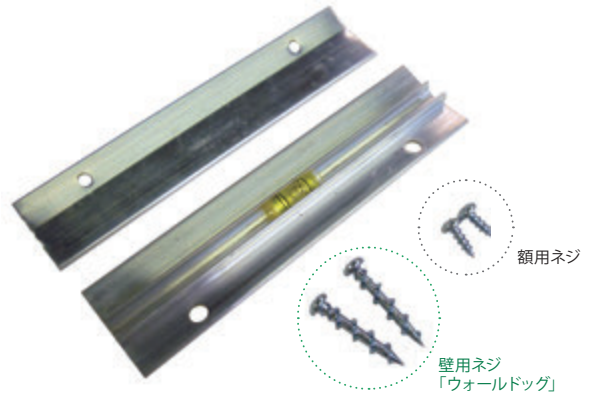
※取り付け位置の調整ができるよう、穴の数はネジよりも多くなっています。



	品番	商品名	耐荷重	JAN
	07401	ハンガマン・ヘビーデューティー 6 インチ (152mm)	34kg	JAN 4534998066671
	07402	ハンガマン・ヘビーデューティー 10 インチ (254mm)	45kg	JAN 4534998066688
	07403	ハンガマン・ヘビーデューティー 18 インチ (457mm)	81kg	JAN 4534998066695
	07404	ハンガマン・ヘビーデューティー 30 インチ (762mm)	136kg	JAN 4534998066701

※上記メーカー公表耐荷重は金具本体のものです。壁の強度・構造、及び額縁の強度にもご留意の上ご利用ください。

ハンガマン・ライト

化粧ボード、合板、コンクリート、グラウト詰め、煉瓦、漆喰など様々な素材の壁及び中空壁に取り付け可能なネジ「ウォールドッグ」が付属した突溝金具です。

ヘビーデューティーよりもブラケットの厚みがやや薄い、

耐荷重の低いモデルです。

※コンクリートや煉瓦については下穴が必要です。また、中空壁の場合はできるだけ芯材の位置を選んで取り付けることをお勧めします。

幅 12mm 以上の木製の額縁に対応しています。

取り付け状態での壁と額縁との空間は、約 8mm です。

※付属ネジの個数は金具の長さによって異なります。

※取り付け位置の調整ができるよう、穴の数はネジよりも多くなっています。

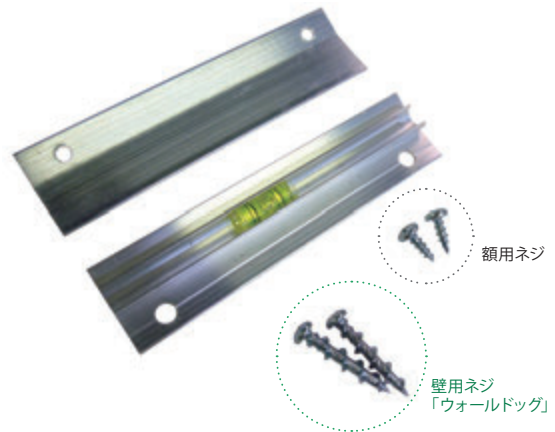

	品番	商品名	耐荷重	JAN
	07405	ハンガマン・ライト 5 インチ (127mm)	27kg	JAN 4534998066718
	07406	ハンガマン・ライト 12 インチ (305mm)	45kg	JAN 4534998066725

※上記メーカー公表耐荷重は金具本体のものです。壁の強度・構造、及び額縁の強度にもご留意の上ご利用ください。

ハンガマン・ヘビーデューティー / ライトの取り付け方



額縁の裏に付属の短いネジを使って金具を取り付けます。最初に錐などで浅い穴を開けておくとネジが簡単に綺麗に入ります。

※ 細いフレーム、柔らかい木材や樹脂でできたフレームの場合は、それぞれに適した木ネジのご利用をお勧めします。



付属の長いネジ (ウォールドッグ) で壁に金具を取り付けます。付属の水平器は金具の溝に入れておきます。まず、いずれか一方の端をネジで留め、水平器を確認して反対側の端をネジで留めます。



額縁側の金具を壁側の金具に掛けます。

※ 水平器に額が当たって浮く場合は、水平器を取り外して掛けてください

絵の架け方の基本



架ける作品の重量に対して充分余裕を持った耐荷重の金具を選びましょう
取り付け方や、壁・額面の強度によっては、実際の耐荷重がメーカー公表の耐荷重より小さくなる可能性もあります。耐荷重が大きすぎて問題になる、ということはありませんから、余裕を持った数値のものを使うようにすれば安心です。



温度・湿度の変化の激しい場所に作品を飾るのは避けましょう
額縁に使われている木やアクリルなどの素材は温度・湿度が変化すると膨張したり収縮したりします。エアコンの吹き出し口の近くに作品を架けるのは、避けたいほうが無難です。



湿度の高い場所に作品を飾るのは避けましょう
湿度の高い場所に額装品を飾ると、作品や額縁にカビが生えたり、額縁の表面が水滴で変質したり、ガラスやアクリルの表面に結露が生じたりする恐れがあります。風呂場など湿度の高いところは作品を架けるのに適した場所ではありません。



直射日光の当たる場所に作品を飾るのは避けましょう
紫外線は作品を劣化させたり褪色させたりします。どうしてもその場所に架けたい場合は、紫外線をカットするガラスやアクリルをお選びください。



安全のための定期点検をしましょう
吊金具が外れたりネジなどが緩んでいないか、額裏の紐に傷んでいる箇所があったり結び目が緩んでいないか、少なくとも年に一度は点検してください。異常を見つけたら金具や紐を新しいものに交換してください。



セキュリティハンガー

盗難や落下を防ぐロック付きの壁架け金具

セキュリティハンガー セット内容



ロック式のネジで作品を壁に固定することができるハンガーのキットです。設置と取り外しには専用レンチが必要です。幅 15mm 以上の木製額と、ニールセンのメタル額の両方に対応しています。

用途

- 公共の場に作品を飾る際の盗難防止に
- 地震対策として
- 子ども部屋など、人や物がぶつかって作品が落ちる恐れのある場所での安全確保に

セキュリティハンガー 専用レンチ



品番	商品名	JAN
07141	セキュリティハンガー 1セット	JAN 4534998066787
07142	セキュリティハンガー 100セット	JAN 4534998066794
07143	セキュリティハンガー用レンチ 1本	JAN 4534998066800

セキュリティハンガー 取り付け方

① 木製額の裏面に額用の吊金具を取り付けます。

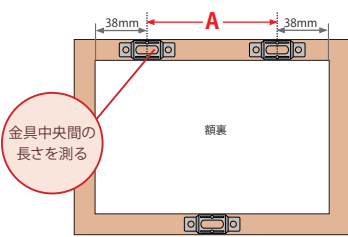

上の辺は左右の縁裏内側の端からそれぞれ 38mm の位置に金具の中心を合わせて 2 個、下の辺は中央に金具の中心を合わせて 1 個を使用します。上の辺に取り付けた 2 個の金具の中心から中心までの距離 (A) を測ります。メタル額の場合は、手順②から始めます。

② 壁用の吊金具を取り付けます。

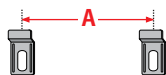

木製額の場合は①で測った上の辺の 2 つの金具の中心から中心までの距離 (A) と同じになるように取り付けます。メタル額の場合は額の大きさや金具のサイズにより適正な位置を決めて壁用の吊金具を取り付けてください。

※水平器を使うと 2 つの吊金具を水平に取り付けられます。

③ 壁用のロックネジを取り付けます。

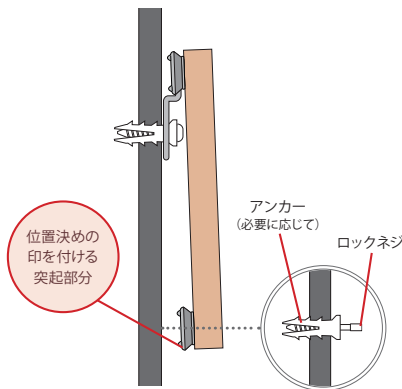

木製額の場合は額の上辺に取り付けた金具を壁側の吊金具にはめ、額の下に付けた吊金具を壁に押し当てます。吊金具表面の突起で壁に印がつきますので、その位置に合わせてロックネジを取り付けます。メタル額の場合は上辺の額裏の溝に直接壁の吊金具をはめます。壁側に取り付けた 2 つの吊金具の中心と額裏の下辺の溝の中央の交わる位置に鉛筆で印を付け、その位置にロックネジを取り付けます。

④ ロックネジをレンチで回転させて額を壁に固定します。

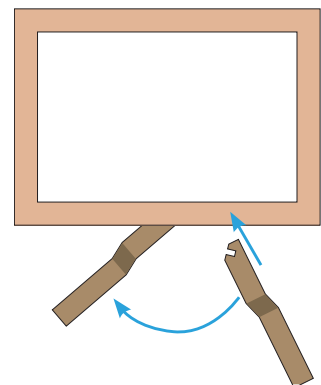

木製額の場合は額の上辺の吊金具をまず壁の吊金具にはめ、それから下の吊金具にロックネジを挿し込みます。メタル額の場合はまず壁側の吊金具を額裏上辺の溝にはめ、それから額裏下辺の溝にロックネジを挿し込みます。専用レンチでロックネジを 90 度回転させてロックします。額を壁から取り外す際も同様に専用レンチでロックネジを 90 度回転させて外します。

クリックレール



P.1 ~ 12

複数の絵をまとめて飾る
「グルーピング」

重量のある絵を飾る

絵をときどき入れ替えたり
架ける位置を替えて
模様替えを楽しみたい

ハンゲマン



P.13 ~ 14

重量のある絵や鏡を架ける

絵や鏡を水平に、
壁にぴったり真っ直ぐ架ける

できるだけ壁を傷つけずに飾る

お勧めの用途

よくある質問と
シリーズ別の特徴まとめ

Q

取り付けには
手間がかかりますか？

壁の種類・構造を把握して取り付け位置と方法を決める必要があります。基本的には壁の端から端までレールを取り付けるので、その作業に少し手間がかかります。

壁の種類・構造を把握して取り付け位置と方法を決める必要がありますが、取り付け作業そのものは簡単です。

Q

絵の位置調整は
簡単にできますか？

壁や天井に取り付けたレールにコードを吊るして絵を飾るピクチャーレールは縦横両方向の位置合わせが楽です。

スティック状の金具2本を掛けるクリート（突溝金具）は横方向の位置調整が可能です。

Q

絵を真っ直ぐに
架けられる金具は
どれですか？

絵が傾いたりお辞儀したりしないように架けるためにはハンギング・コードを2本使用したり額裏の下辺にフェルトパッド・バンパーなどのクッションを取り付けるなどの工夫が必要です。

誰でも簡単に水平に絵を架けることができ、上下の傾きもほとんどありません。最大のポイントとなる壁側金具の水平出しも、金具にセットして使える水平器付きで簡便です。

Q

壁に大きな傷を残さず
取り付けられますか？

広い範囲にレールを取り付けるのでそれなりにネジ穴の数は多くなります。大きな穴の開かない細釘で取り付けるクリックレール・ミニもあります。（設置場所によっては取り外しが難しいこともあります）。

細釘を使って取り付けるアパートメント・ハンガーの場合、釘穴が小さくて目立たず、金具裏のパッドで取り付け時に壁が傷つくのも防ぐことができます。

Q

額の種類に関係なく
使えますか？

額裏に渡した紐やワイヤーにフックを掛けて吊るすので、額裏に改めて金具を取り付ける必要がなく、縁の細さや材質を選ばず架けることができます。

額裏にブラケットをネジ留めするため、基本的に幅12mm以上の木製額に対応しています。それより細い木製額やメタル額に取り付ける場合には工夫が必要です。

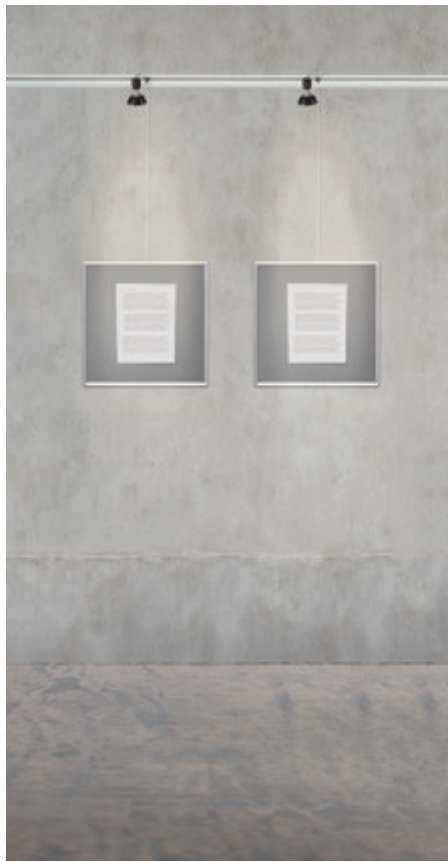

■ お問い合わせは

LARSON・JUHL

ラーソン・ジュール・ニッポン株式会社

顧客サービスセンター

〒251-0861 神奈川県藤沢市大庭 5133-5

TEL : 0466-89-2061 / 受注専用フリー FAX : 0120-374-206

Email : csr@laron-juhl.co.jp

東京本社

〒108-0074 東京都港区高輪 3-4-1 高輪偕成ビル

TEL : 03-5421-2061 / FAX : 03-5421-2136

<http://www.laron-juhl.co.jp/>